

Тесты для дошколят

ПОДГОТОВКА РУКИ К ПИСЬМУ

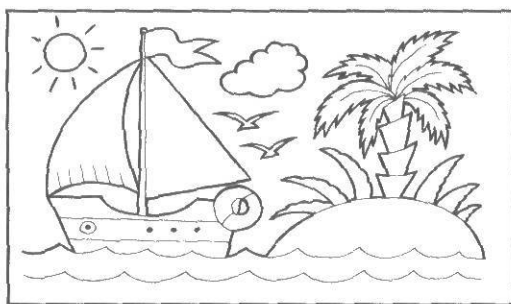

МОСКВА
«РОСМЭН»
2005

УДК 372.3/4
ББК 74.102
П44

Наш адрес в Интернете: www.rosman.ru

П44 **Подготовка руки к письму.** — М.: ЗАО «РОСМЭН-ПРЕСС», 2005. — 79 с. —
(Тесты для дошколят).

Книга представляет собой сборник тестов, которые наиболее часто используются при тестировании в школе. С помощью этих тестов родители смогут определить уровень подготовки руки малыша к письму перед поступлением в школу.

ISBN 5-353-02057-x

УДК 372.3/4
ББК 74.102
© ЗАО «РОСМЭН-ПРЕСС», 2005

Уважаемые взрослые!

Перед вами книга тестов, которая поможет оценить уровень развития мелкой моторики руки у ребенка старшего дошкольного возраста перед поступлением в школу.

Книга состоит из пяти разделов: проведение линий, выполнение штриховки, копирование рисунков, ориентировка на листе бумаги в клетку, ориентировка на листе бумаги в линейку. Каждый раздел состоит из 4–9 специально отобранных тестовых упражнений. Их лучше выполнять именно в том порядке, в котором они даны в книге. По тестовым упражнениям легко определить уровень умений малыша, узнать, отстает ли он от своих сверстников или опережает их, выяснить, чем и как позаниматься дополнительно.

Если результаты тестирования оказались не слишком высоки, не расстраивайтесь. Неудачи при выполнении отдельных заданий — явление нормальное. Даже хорошо подготовленные дети могут испытывать затруднения при выполнении упражнений. Важно правильно понять, почему малыш не смог справиться с тем или иным заданием, что вызывает трудности: непонимание задания, отсутствие необходимых знаний, умений. Возможно, это связано с тем, что ребенок столкнулся с необычной для себя формой обучения — краткой и четкой постановкой вопроса, требующей ясного и однозначного ответа. Приложите немного усилий и проявите терпение.

В конце книги даны упражнения для закрепления по каждому из разделов. Предложите малышу выполнить эти задания для тренировки. Дополнительные занятия помогут малышу восполнить пробелы в своих знаниях. Они будут полезны и тем детям, которые самостоятельно и без ошибок справились с тестовыми заданиями. Ребята смогут закрепить приобретенные навыки.

Каждое проверочное задание-тест вы сможете оценить с помощью забавных значков:

- ребенок справился с заданием самостоятельно, выполнил его без ошибок — обведите 😊;
- ребенок выполнил задание с незначительными ошибками почти без помощи взрослого — обведите 😊;
- ребенок испытывал значительные затруднения при выполнении задания, ему потребовалась активная помощь взрослого — обведите ☹.

Обязательно похвалите ребенка за выполненное задание, даже если вы не очень довольны результатом. Помните, что система оценок нужна только вам и только для определения уровня знаний малыша.

В конце книги дана сводная таблица, по которой вы наглядно сможете проследить общий уровень подготовки руки к письму вашего малыша. Результаты тестирования советуем вносить после выполнения заданий по каждой теме. По полностью заполненной таблице вы сделаете вывод, насколько подготовлен ваш ребенок к школе, отстает ли он от своих сверстников или опережает их, будете знать, на что следует обратить внимание.

«Диплом», который вы найдете в конце книги, — своего рода приз. Вашему малышу будет приятно получить его и почувствовать себя взрослым: он уже многое знает и умеет.

Занятия по книге нужно спланировать таким образом, чтобы их длительность не превышала 15–20 минут. Занимайтесь несколько раз в неделю. Организуйте занятие так, чтобы малышу было интересно. Перед началом занятий постарайтесь создать спокойную, доброжелательную атмосферу. Создайте ощущение причастности к чему-то важному. Постепенно у ребенка сформируется уверенность, что узнавать что-то новое, учиться, достигать результата не только необходимо, но и очень интересно.

На столе, где вы будете заниматься, не должно быть предметов, отвлекающих внимание малыша. Объясните ребенку задание, предложите выполнить его самостоятельно. Если малыш затрудняется, помогите ему, но не выполняйте задание за него.

ЖЕЛАЕМ УСПЕХОВ!



ТЕСТОВЫЕ ЗАДАНИЯ

Проведение линий



Выполнение штриховки



Копирование рисунков



Ориентировка на листе бумаги

в клетку

Ориентировка на листе бумаги

в линейку



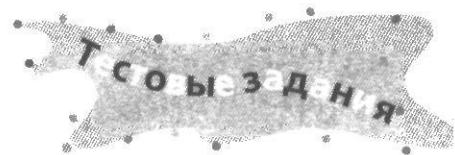
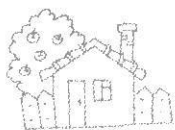

Проведение линий

Умение проводить различные линии (прямые, ломаные, изогнутые) – один из показателей сформированности графических навыков у ребенка-дошкольника.

Существуют различные виды заданий на проведение линий.

Например, «Дорожки». Ребенок должен провести линии, не выходя за контуры и не отрывая карандаш от бумаги.

Если ребенок уверенно проводит различные линии, можно приступить к выполнению более сложных заданий, способствующих развитию мелкой моторики руки. Раскрашивание картинок – также одно из полезных упражнений. Раскрашивать нужно аккуратно, не выходя за контуры рисунков.



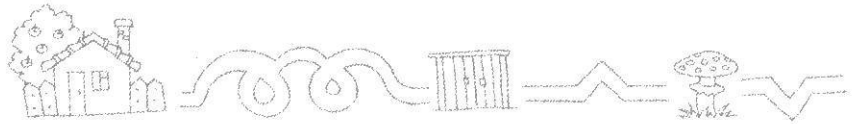

1. Проведи линии посередине дорожек, не отрывая карандаш от бумаги и не выходя за края дорожек.

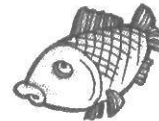
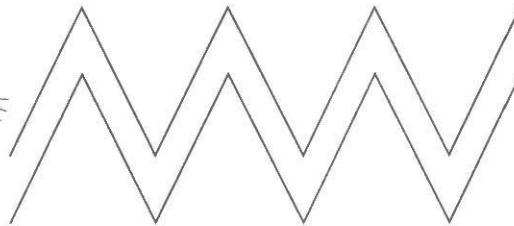
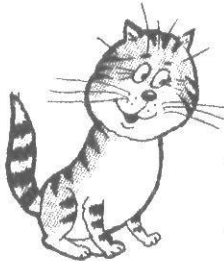
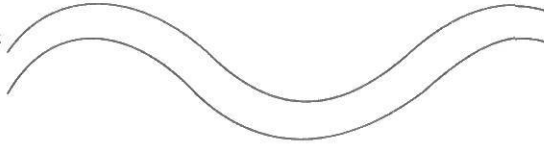
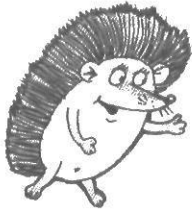
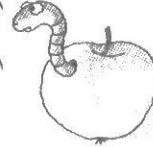
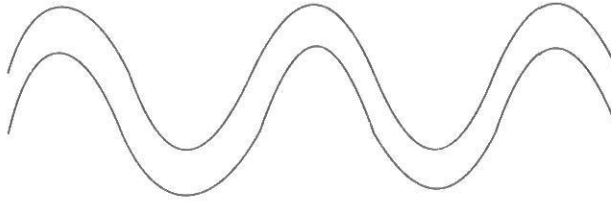
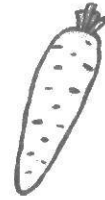

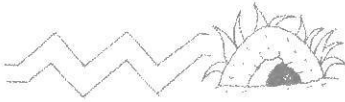
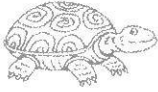
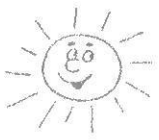

Тестовые задания

2. Проведи линию посередине дорожки, не отрывая карандаш от бумаги и не выходя за края дорожки.

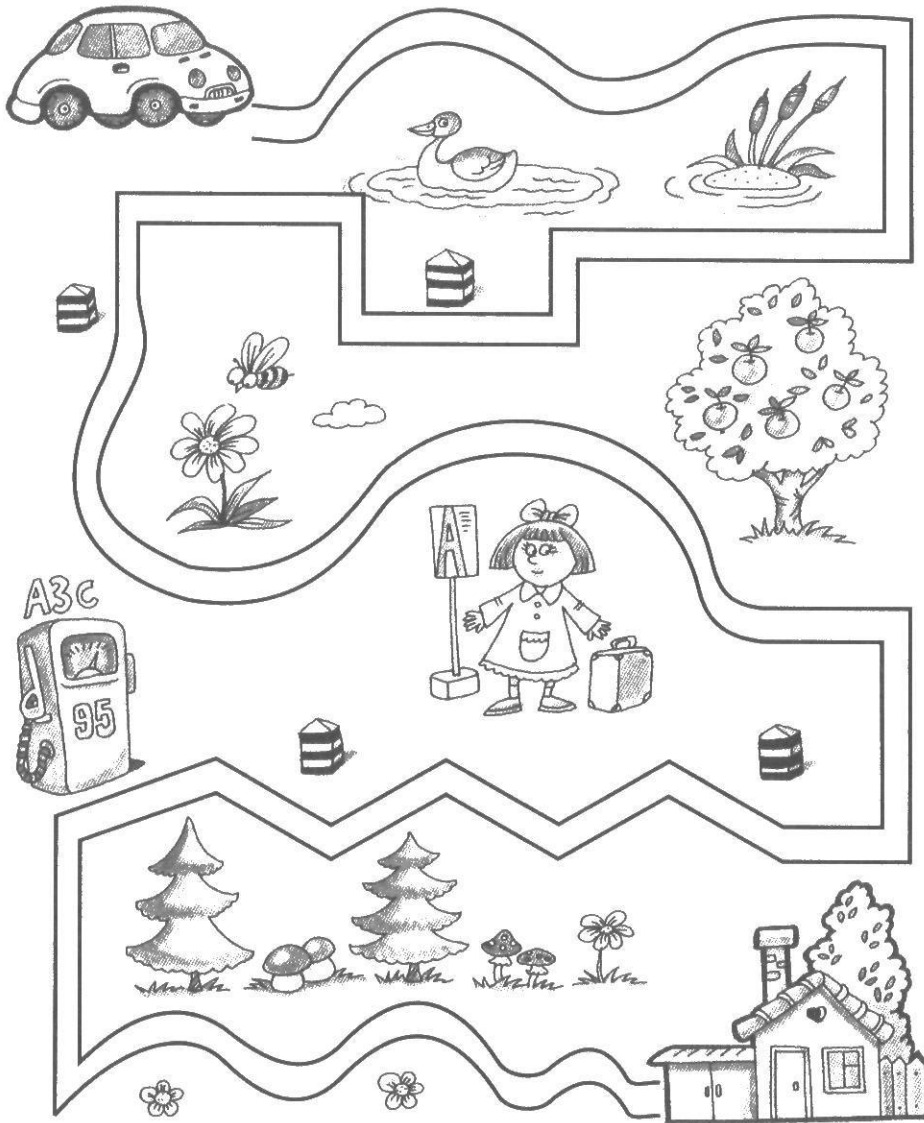

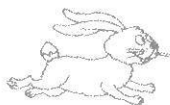

3. Нарисуй внутри больших фигур постепенно уменьшающиеся фигуры, а вокруг маленьких — постепенно увеличивающиеся.

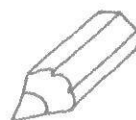
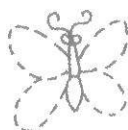
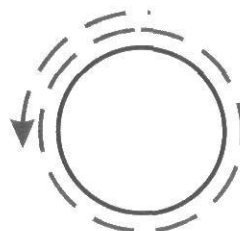
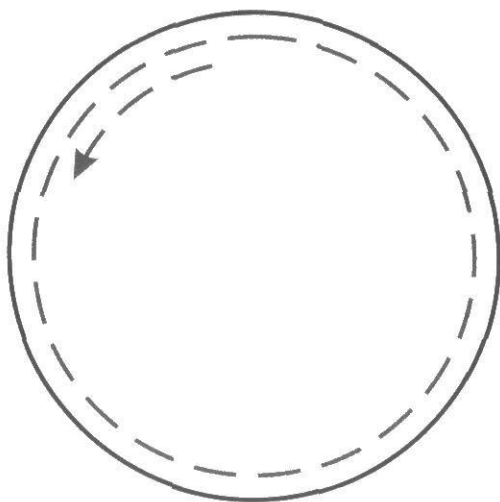
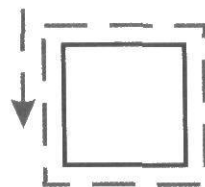
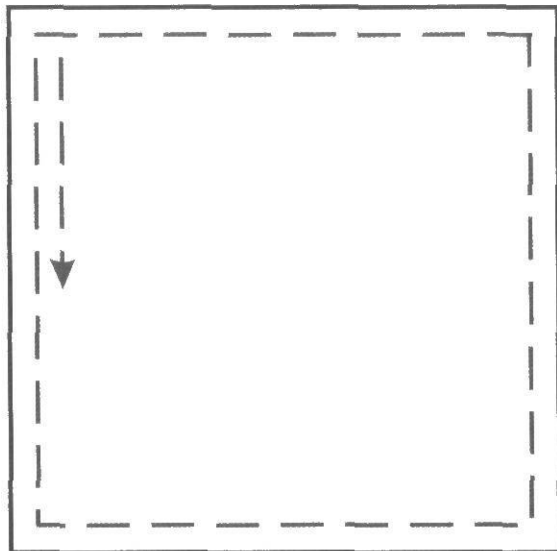

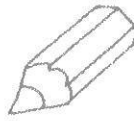
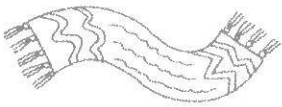

Тестовые задания

4. Нарисуй внутри больших фигур постепенно уменьшающиеся фигуры, а вокруг маленьких — постепенно увеличивающиеся.

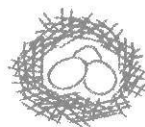
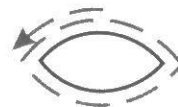
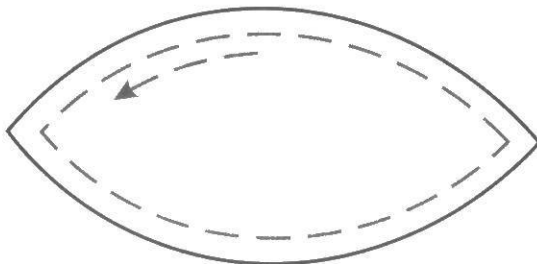
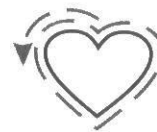
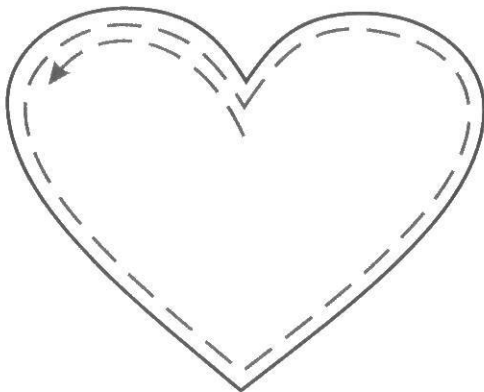
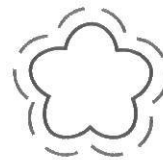
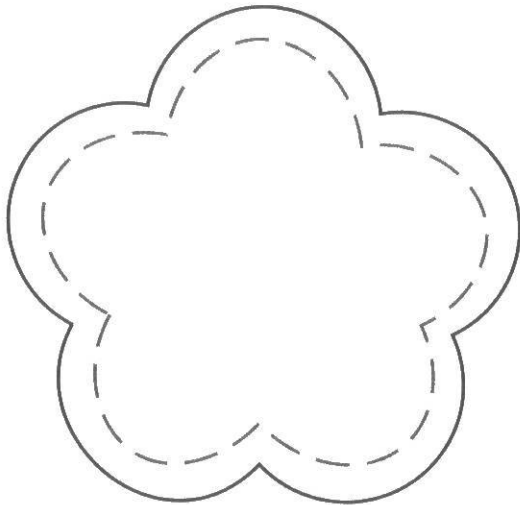

Подготовка
руки к письму



5. Проведи карандашом точно по линиям, постарайся не отрывать карандаш от бумаги.

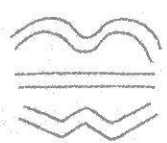
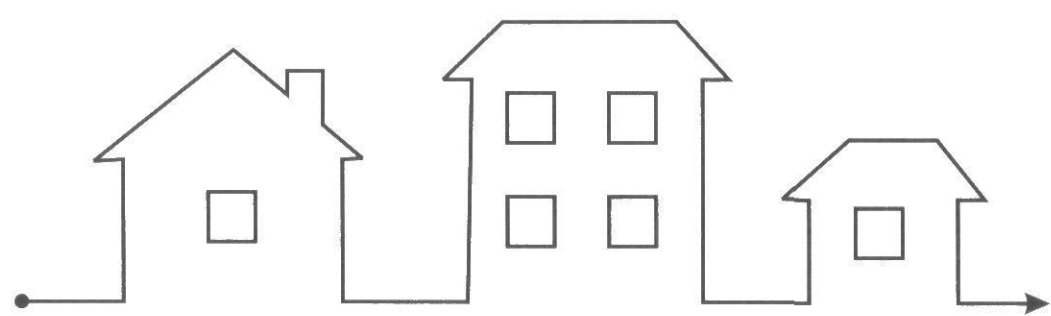
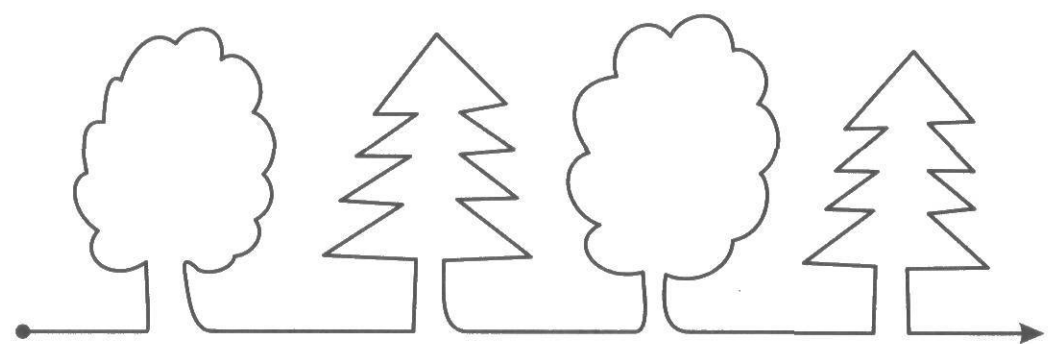
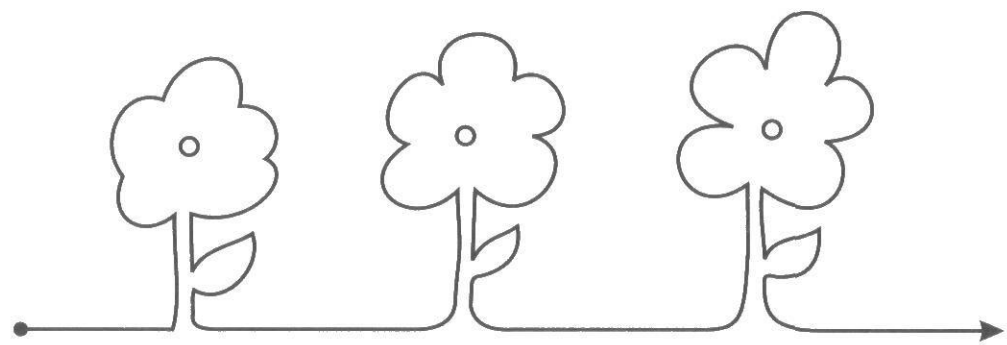

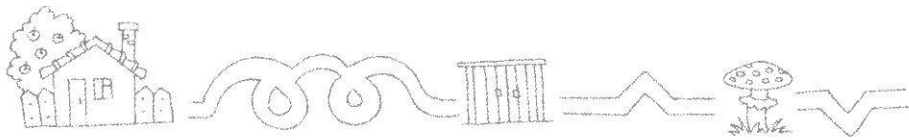

6. Проведи карандашом точно по линиям, постарайся не отрывать карандаш от бумаги.

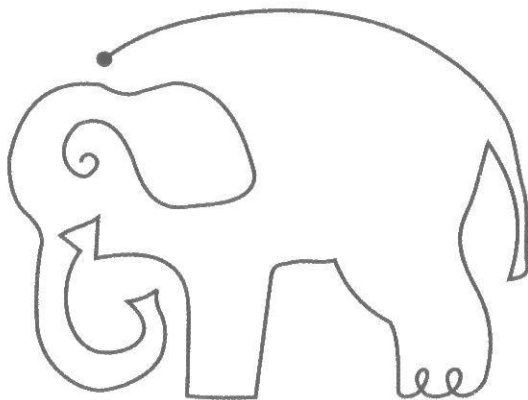
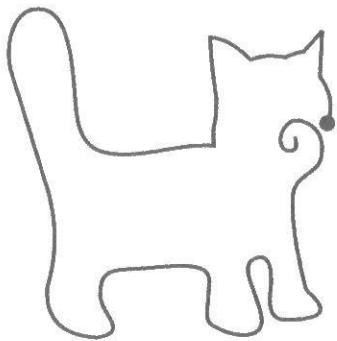
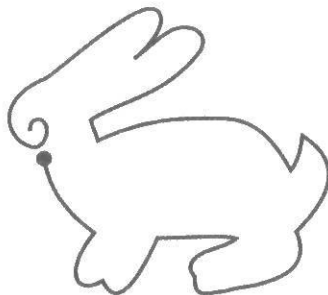
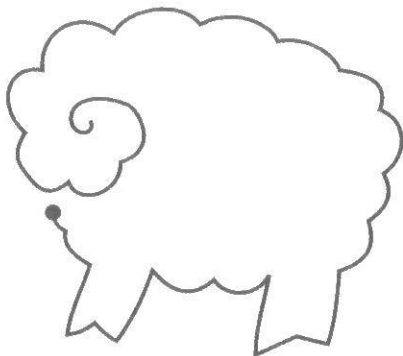
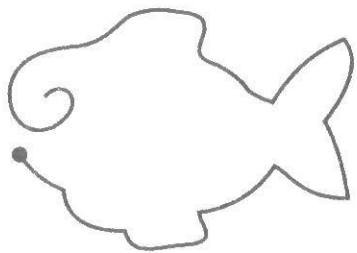

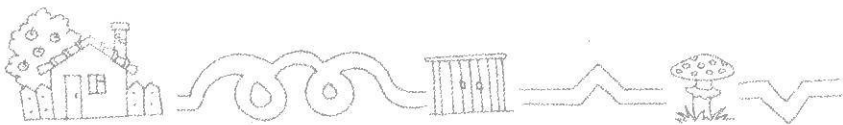

7. Обведи картинки по пунктирным линиям.

Раскрась их.

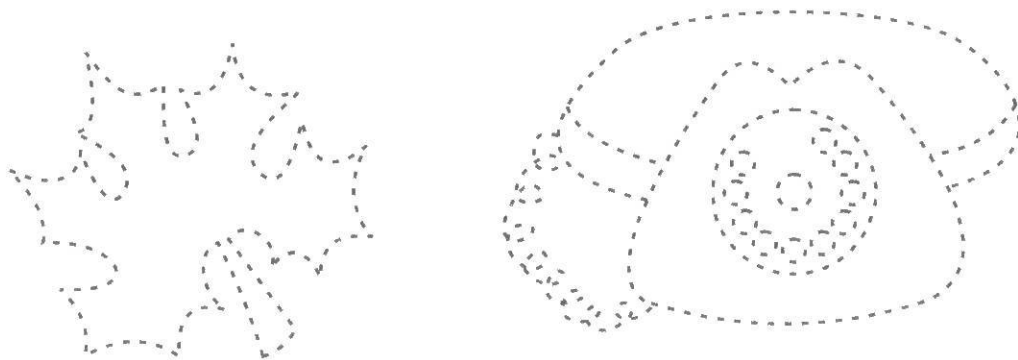
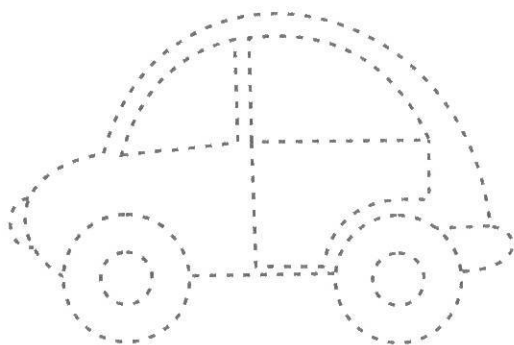
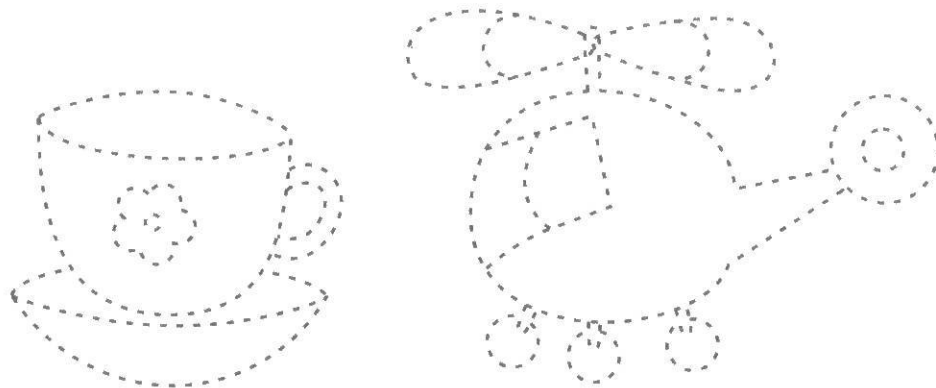



Выполнение штриховки

Штриховка — одно из упражнений, готовящих ребенка к овладению навыками письма. Штриховка — это проведение прямых параллельных, горизонтальных, вертикальных или наклонных линий, не выходящих за контур фигуры. Ребенок старшего дошкольного возраста должен уметь выполнять штриховку различными способами: в разных направлениях, прямыми, волнистыми, ломаными линиями. Одно из упражнений: нужно выполнить штриховку и оставить незаштрихованными детали рисунка (например, окно у домика, игрушку на елке).

Предложите малышу для тренировки обвести и заштриховать фигуры с помощью трафарета.

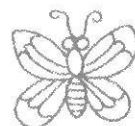

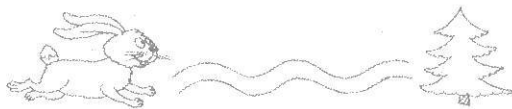

1. Выполни штриховку прямыми вертикальными линиями, не выходя за контур рисунка.

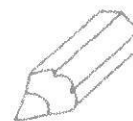
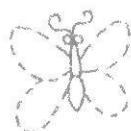
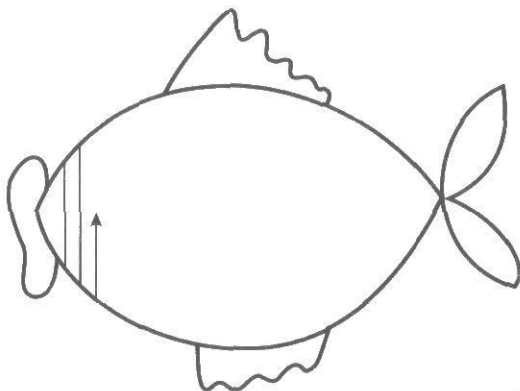
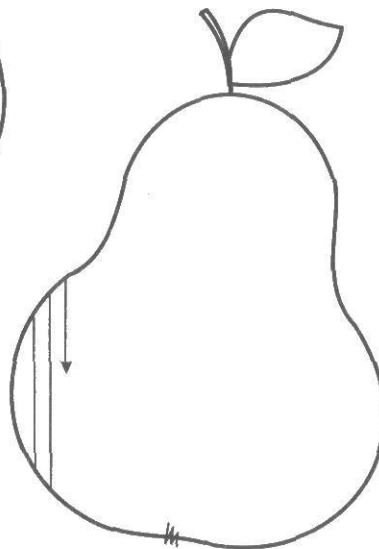
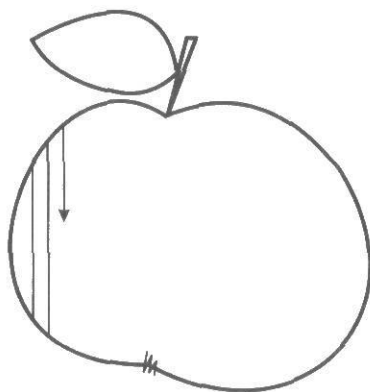
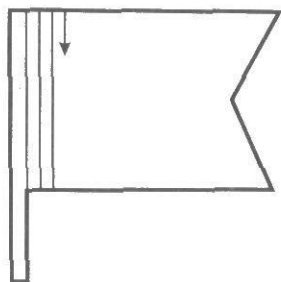

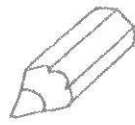

2. Выполни штриховку прямыми горизонтальными линиями, не выходя за контур рисунка.

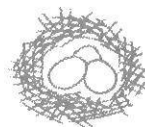
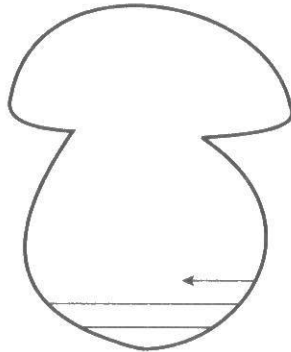
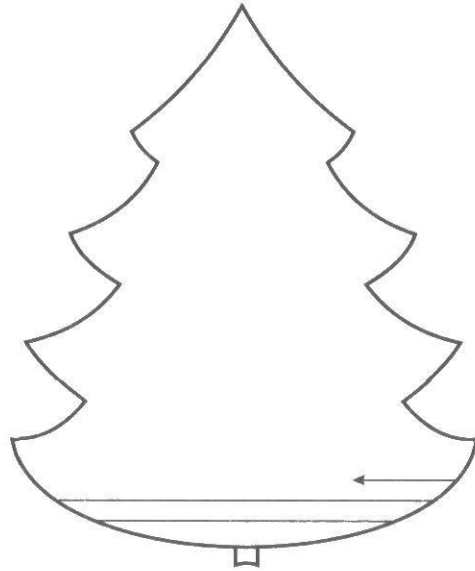
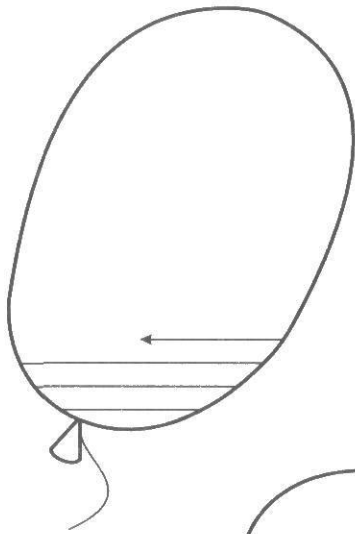
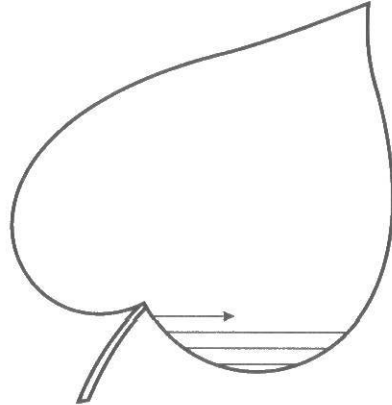
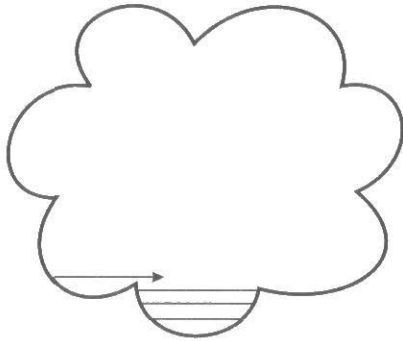



3. Выполни штриховку прямыми параллельными линиями, не выходя за контур рисунка.

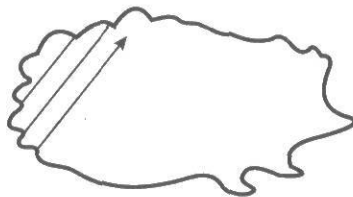
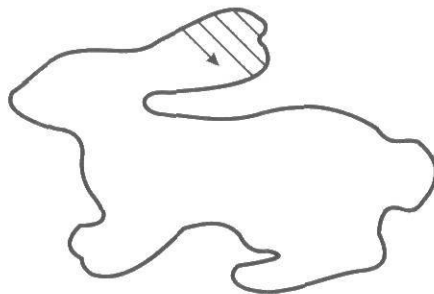
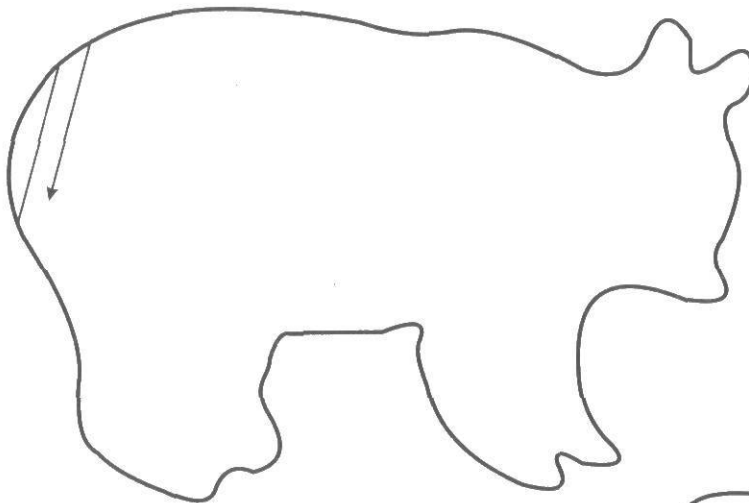

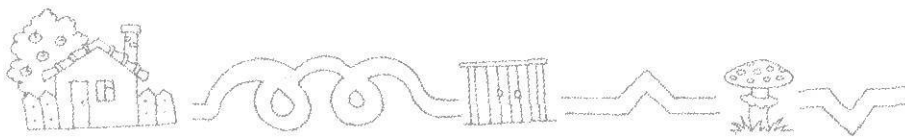

4. Выполни штриховку этих предметов прямыми линиями, оставляя окошечки незаштрихованными.

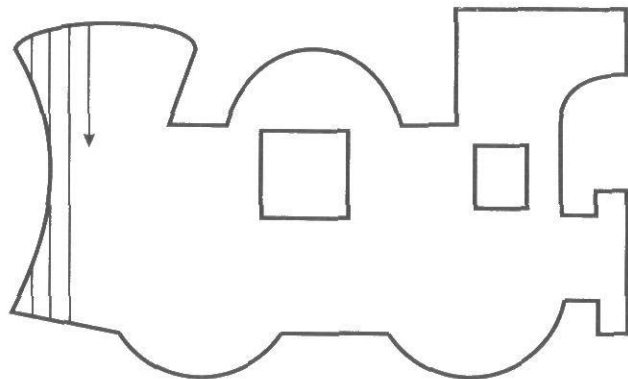
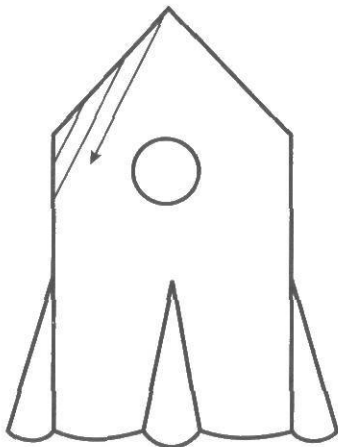
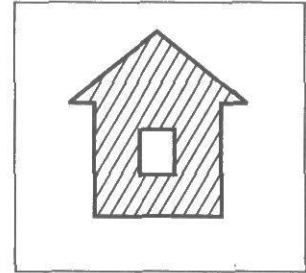
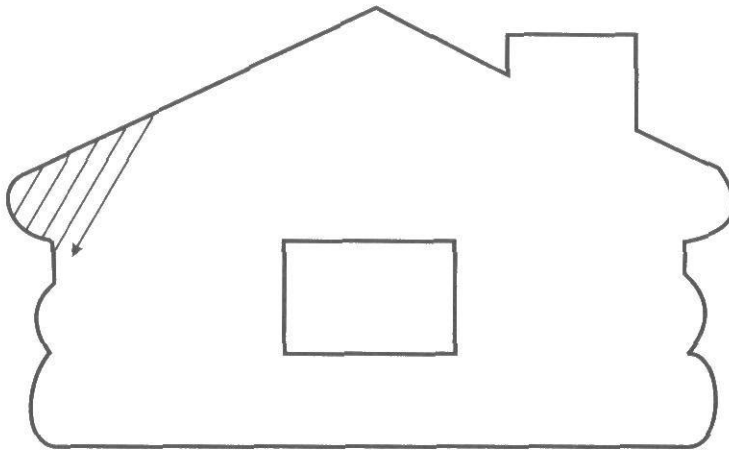

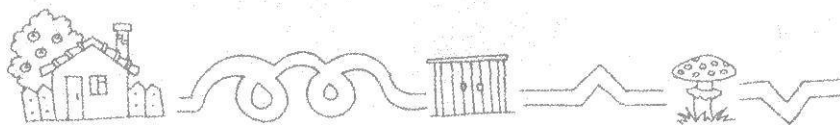

5. Попробуй, глядя на образец, выполнить сложную штриховку.

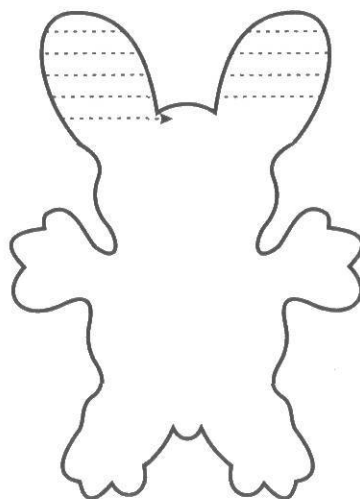
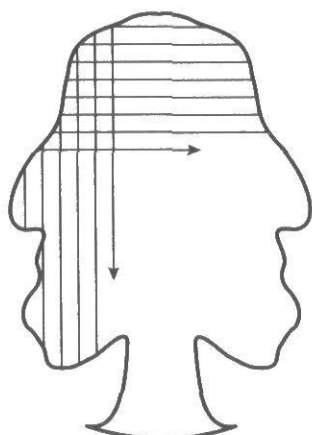
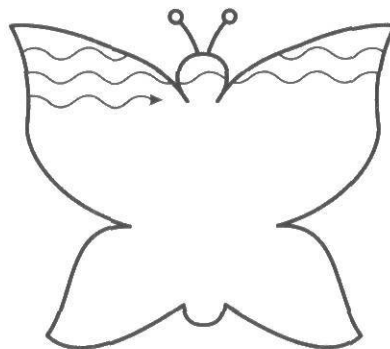
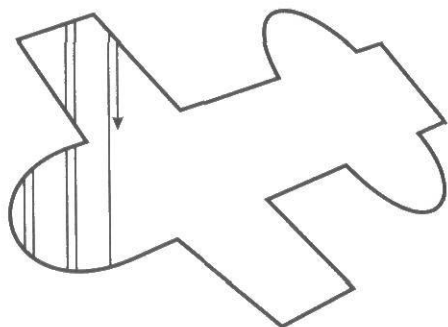
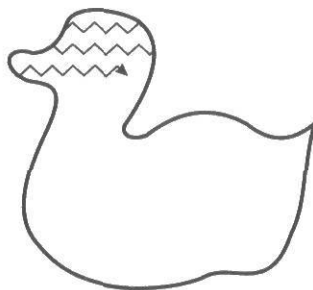
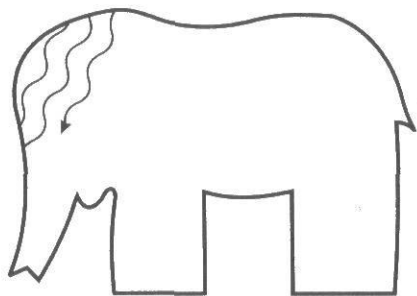

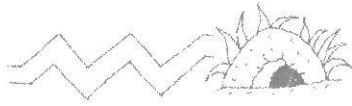
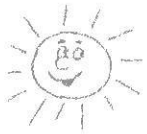

6. Попробуй выполнить штриховку в этих фигурах в разных направлениях.

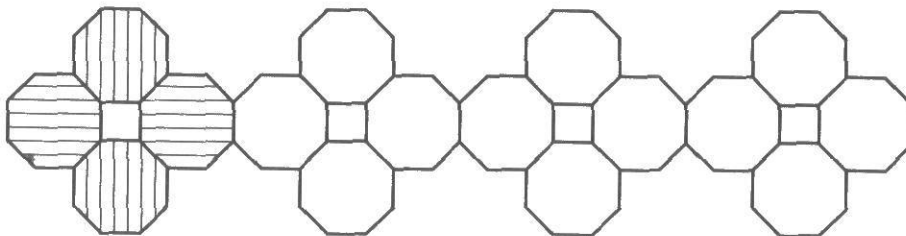
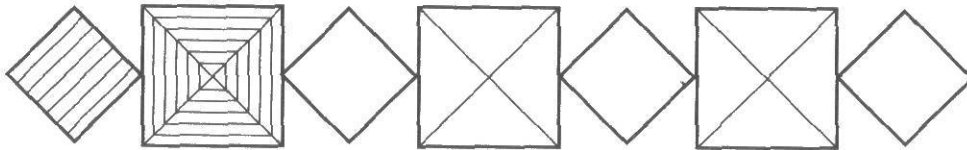
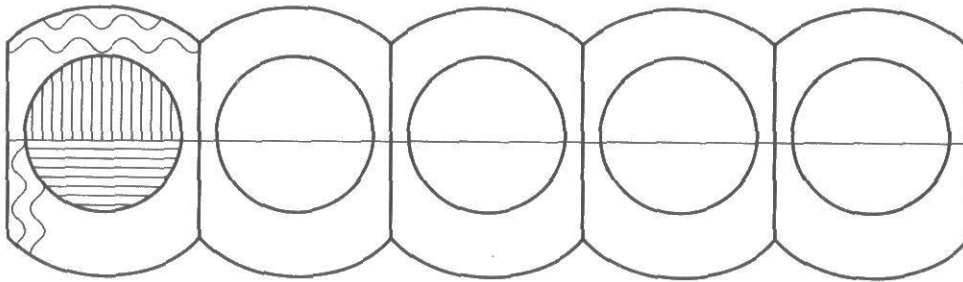
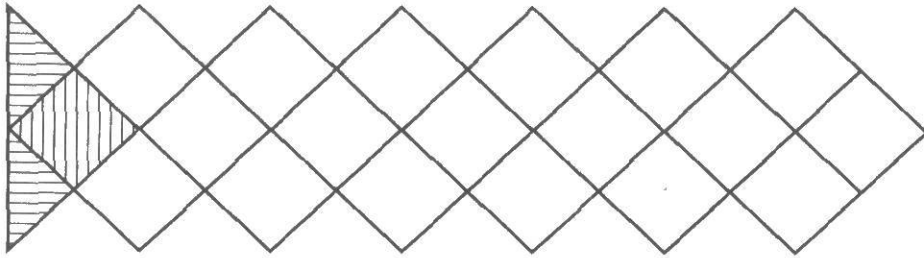



7. Попробуй выполнить штриховку в этих фигурах в разных направлениях.

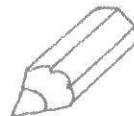
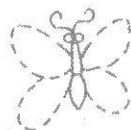
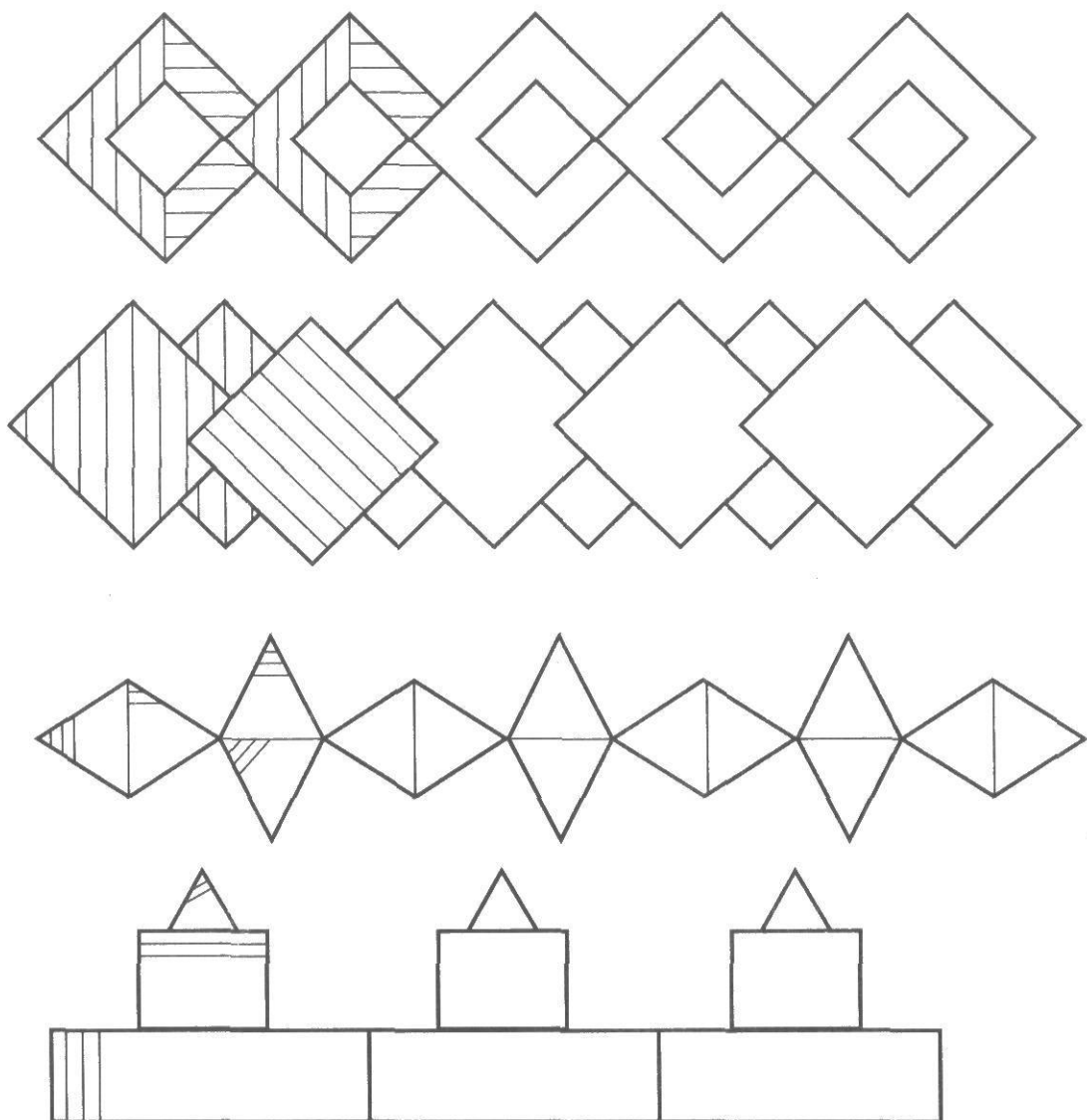

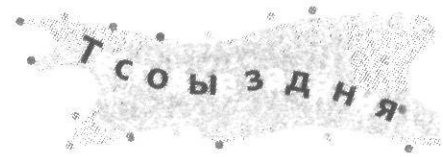

Копирование рисунков

Копирование рисунков развивает не только мелкую моторику и координацию движений руки, но и зрительное восприятие, произвольное внимание малыша.

Предложите ребенку сравнить между собой два рисунка и дорисовать на обоих недостающие детали, чтобы рисунки стали одинаковыми. Можно копировать фигурки по точкам. Ребенок должен определить расположение линий в соответствии с точками и нарисовать рядом точно такие же.

Начинать копировать нужно с простых фигурок и рисунков, постепенно переходя к более сложным. Одно из полезных заданий — дорисовывание второй половины рисунка. Ребенок должен нарисовать вторую половину так, чтобы она была точно такой же, как и первая.

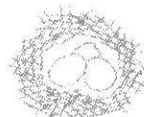



1. Дорисуй второй и третий предметы в каждом ряду точно так же, как первый.

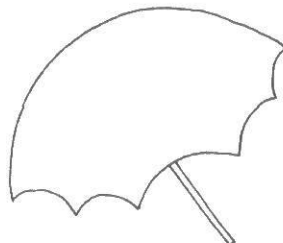
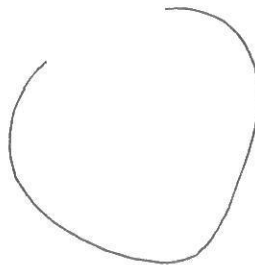
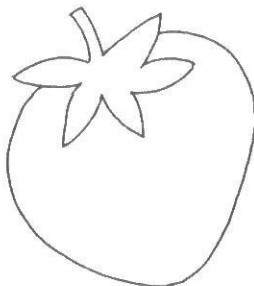
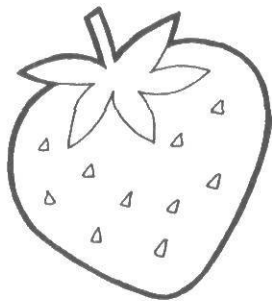
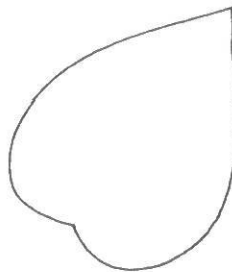
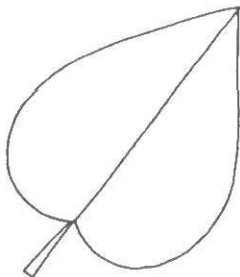
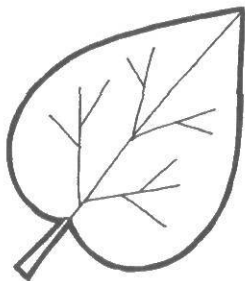
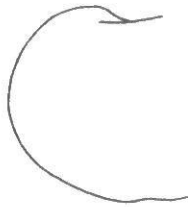
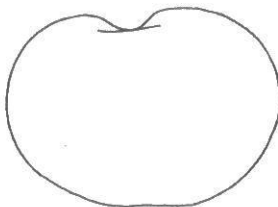
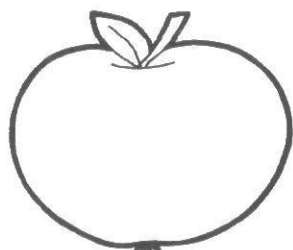

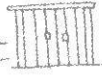
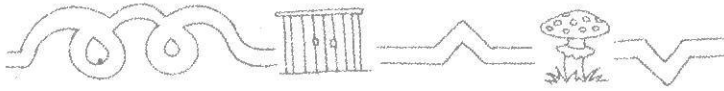
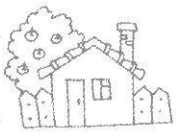

2. Дорисуй второй и третий предметы в каждом ряду точно так же, как первый.

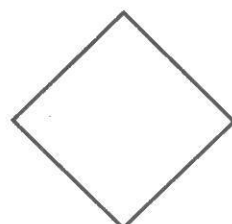
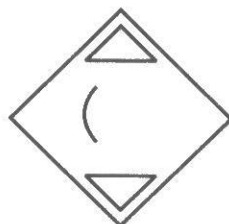
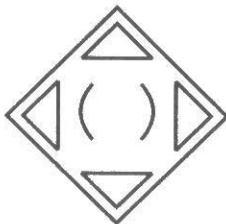
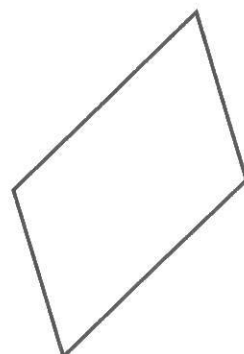
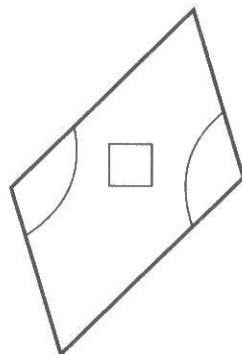
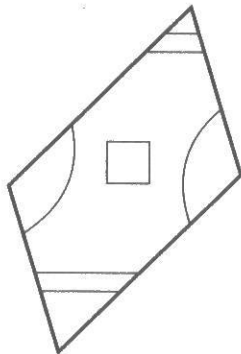
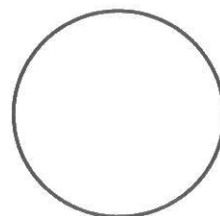
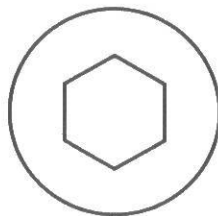
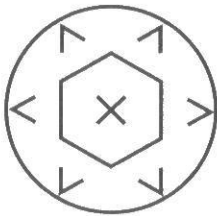
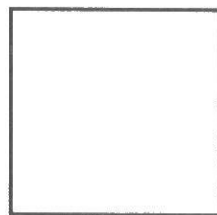
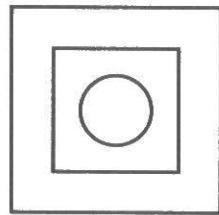
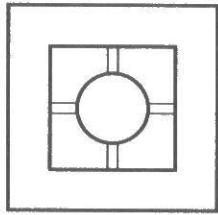

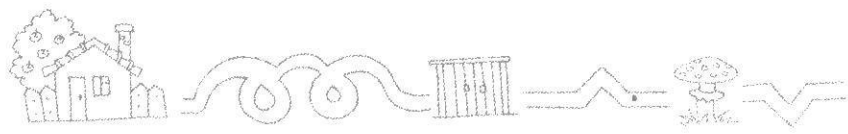

3. Нарисуй справа в пустых клеточках точно такие же фигуры.

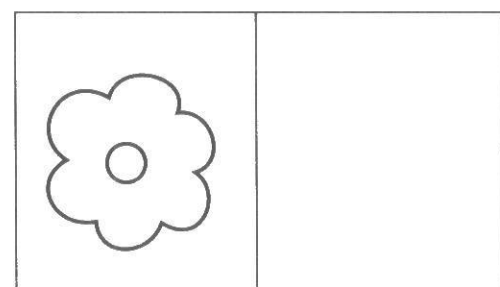
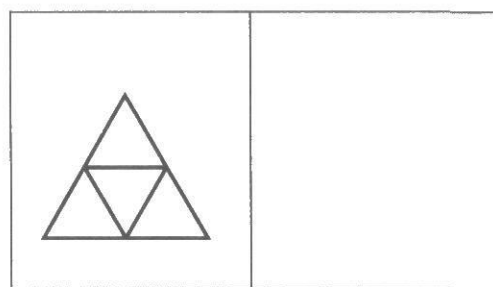
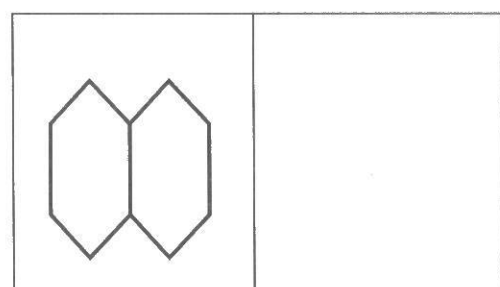
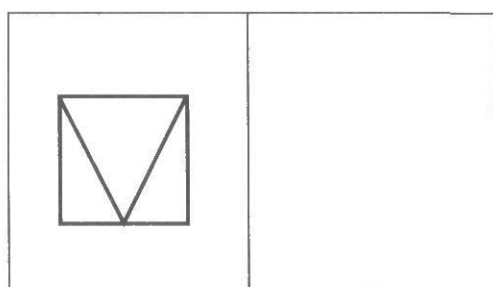
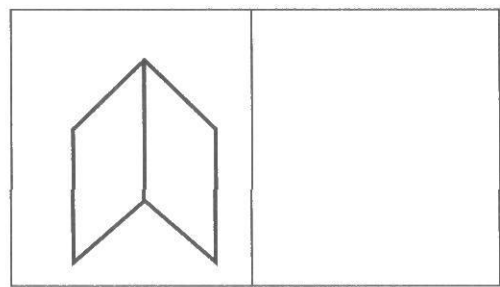
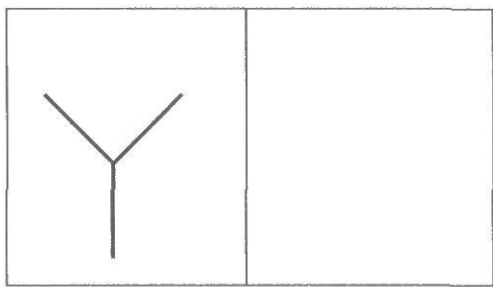

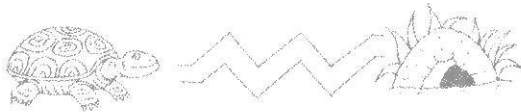

4. Дорисуй вторые половинки этих предметов.

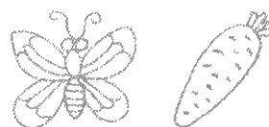
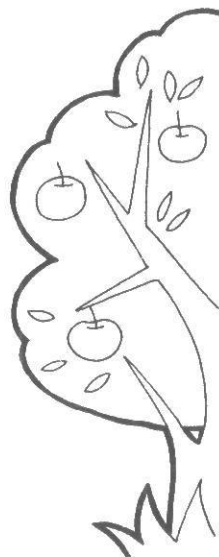
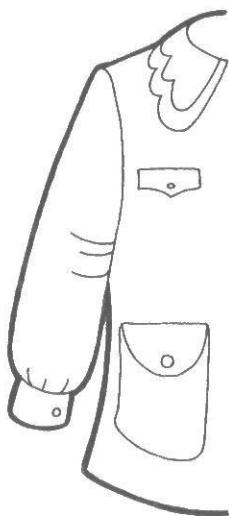
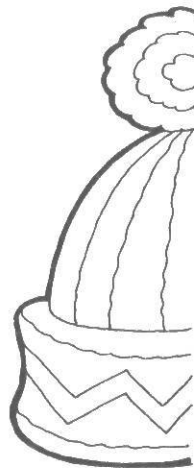
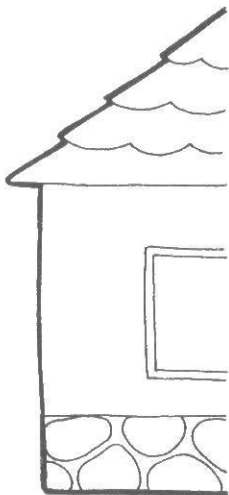

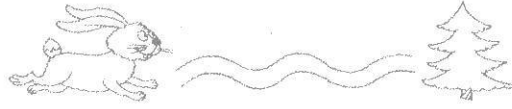

5. Дорисуй на нижнем рисунке все недостающие детали.

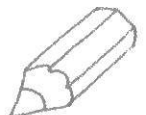
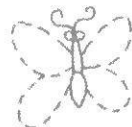
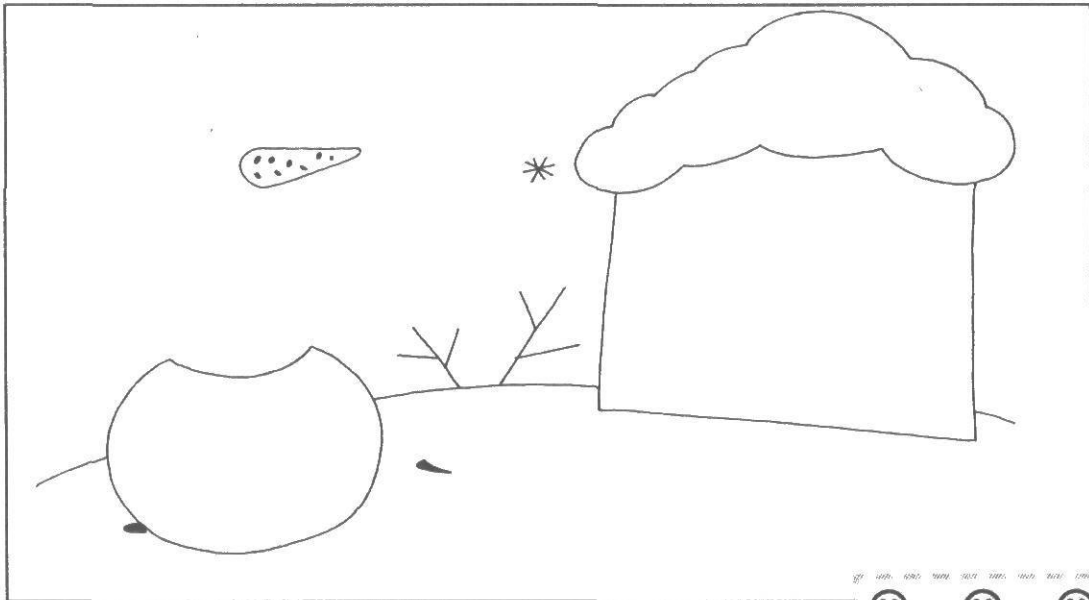
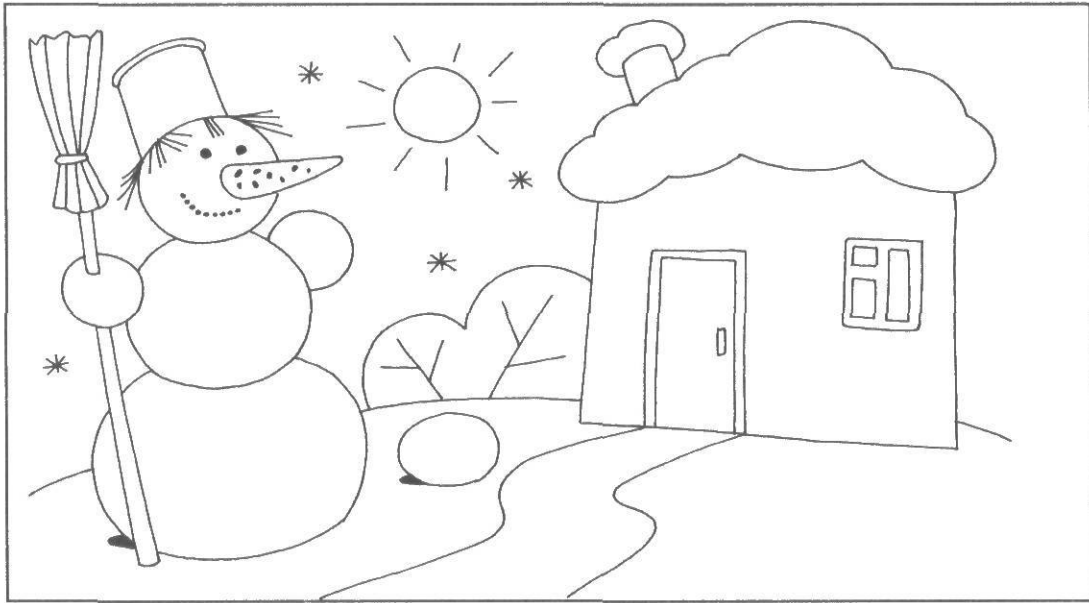

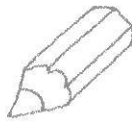

6. Дорисуй вторые половинки ковриков.

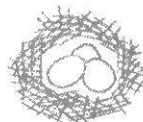
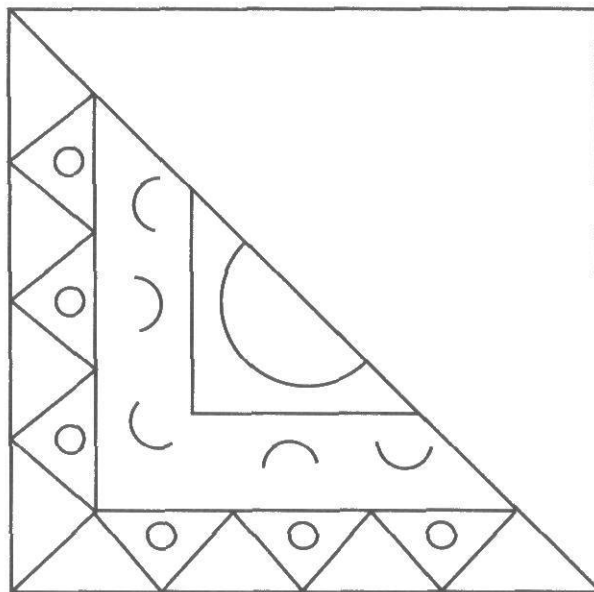
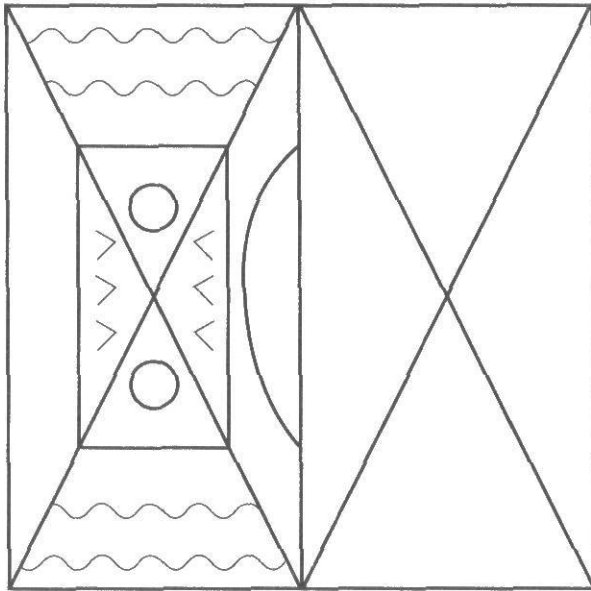

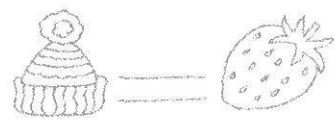
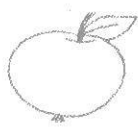

7. Дорисуй в пустых клеточках справа по точкам точно такие же фигуры.

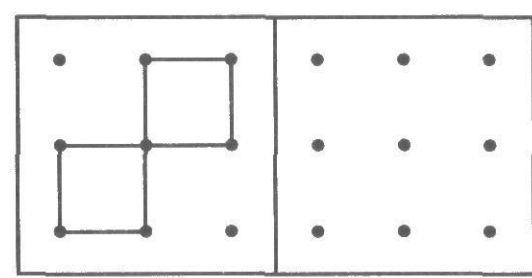
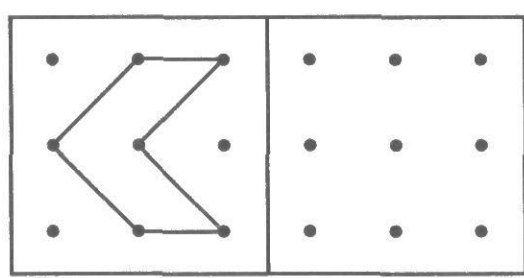
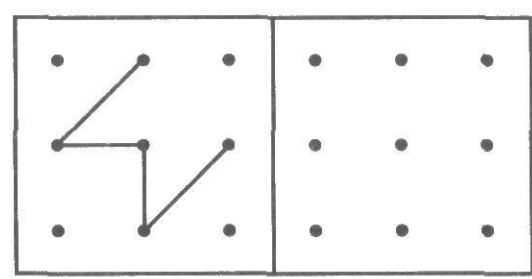
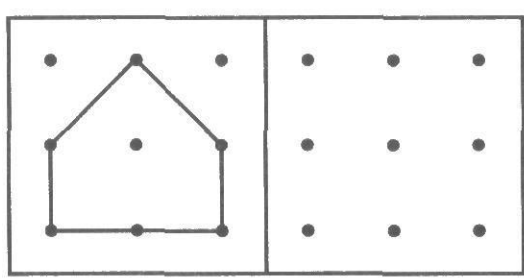
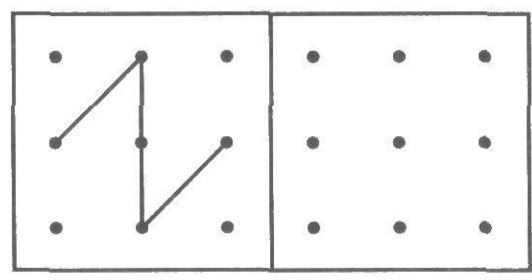
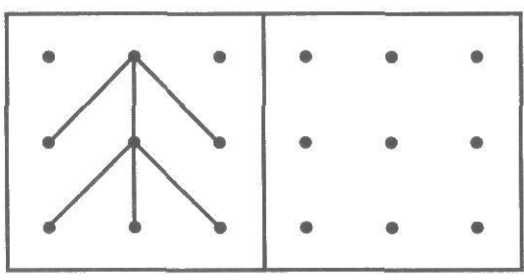

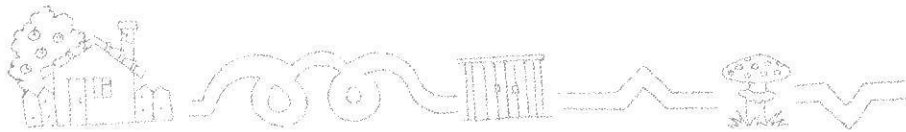

Ориентировка на листе бумаги в клетку

Перед поступлением в школу ребенок должен уметь достаточно уверенно ориентироваться на листе бумаги в клетку.

Для формирования этого умения существуют различные упражнения. Прописывание элементов и рисование узоров по клеточкам подготовит ребенка к овладению навыками письма.

Срисовывание фигурок по клеточкам поможет развить зрительное восприятие, произвольное внимание и пространственное мышление дошкольника.

Хорошо, если малыш сможет без ошибок под диктовку взрослого нарисовать фигуру по клеточкам. Графический диктант поможет проверить уровень развития слухового восприятия, произвольного внимания, а также мелкой моторики и координации движений руки вашего ребенка.



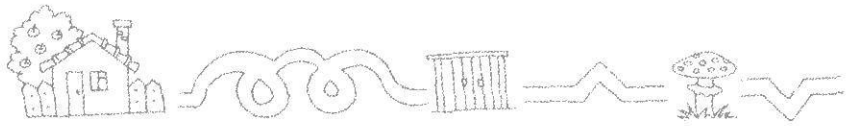

1. Обведи точки и пунктирные линии, а далее продолжи рисовать эти элементы самостоятельно.

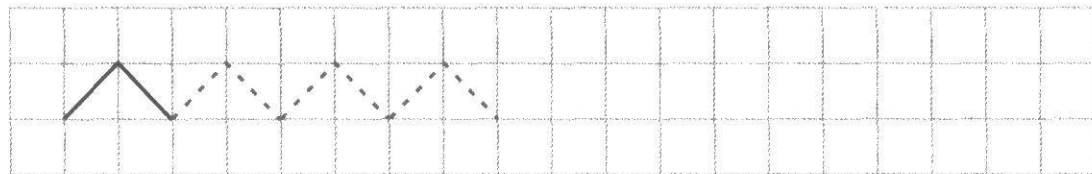
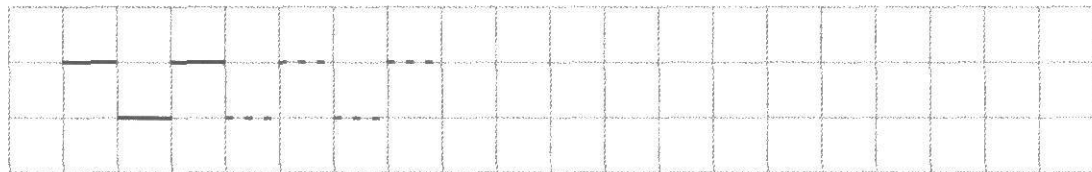
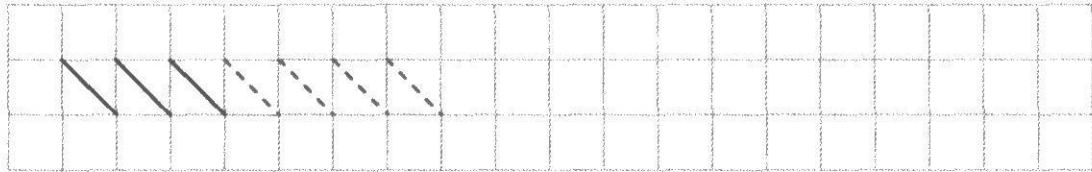
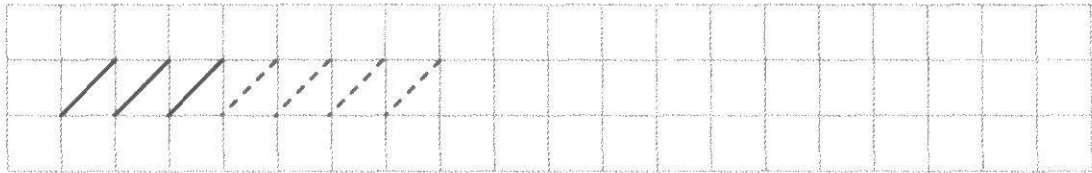
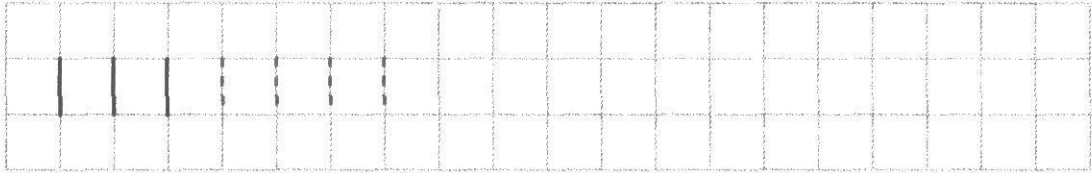

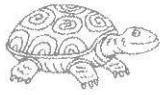
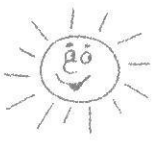

2. Обведи фигуры по точкам, а далее продолжи рисовать их самостоятельно.

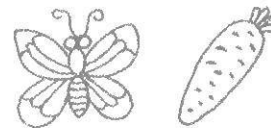
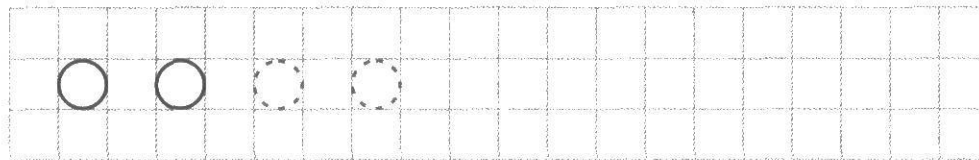
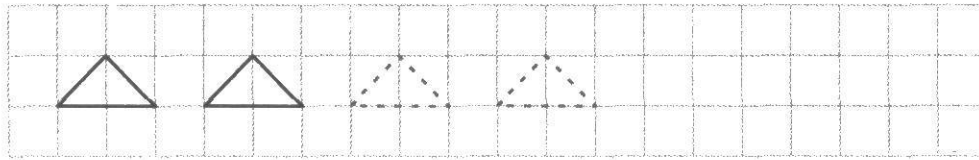
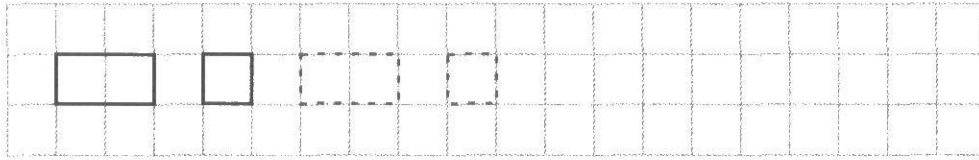
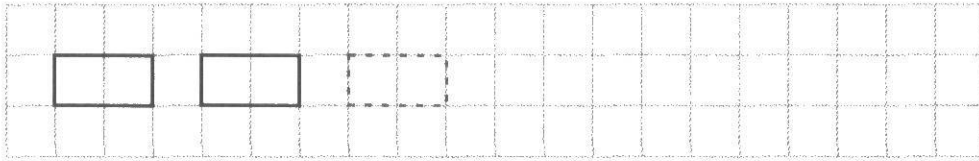
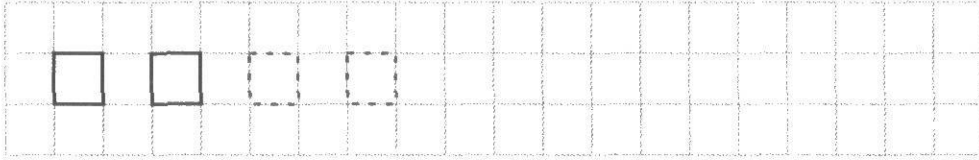



3. Обведи фигуры по точкам, а далее продолжи рисовать их самостоятельно.

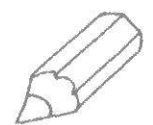
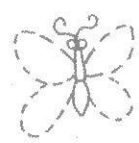
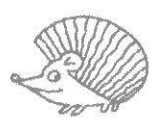
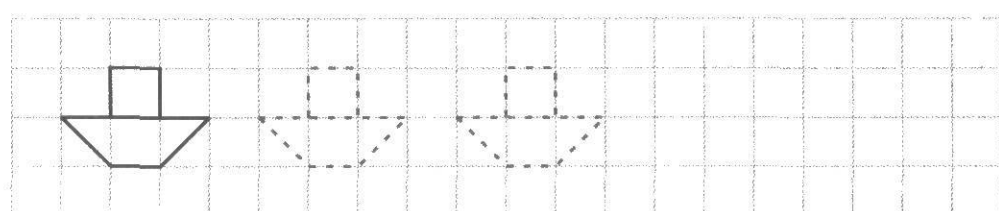
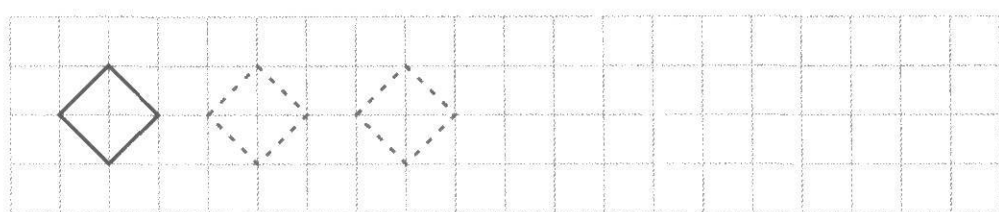
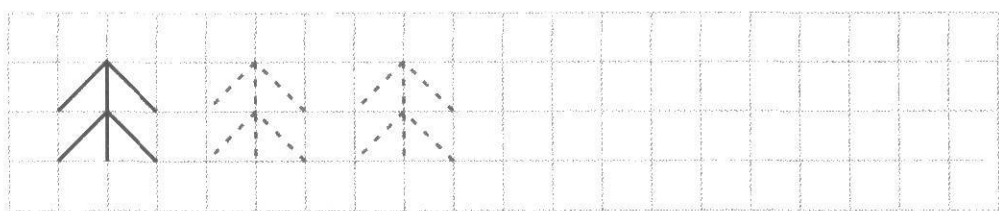
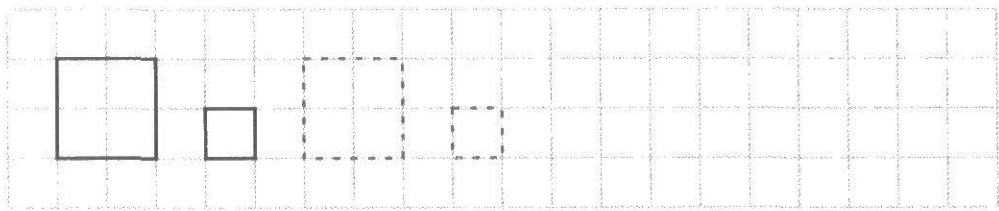
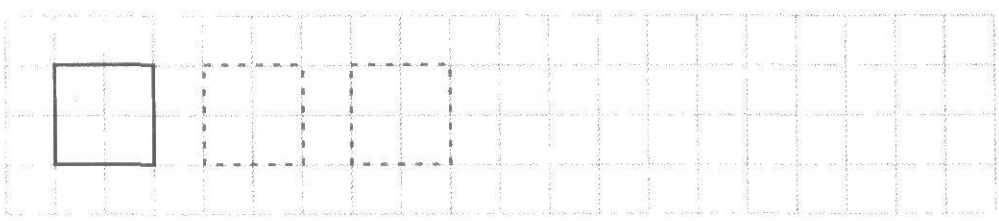

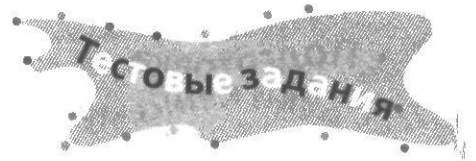
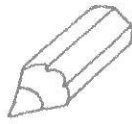
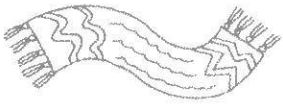

4. Обведи фигуры по точкам, а далее продолжи рисовать их самостоятельно.

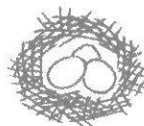
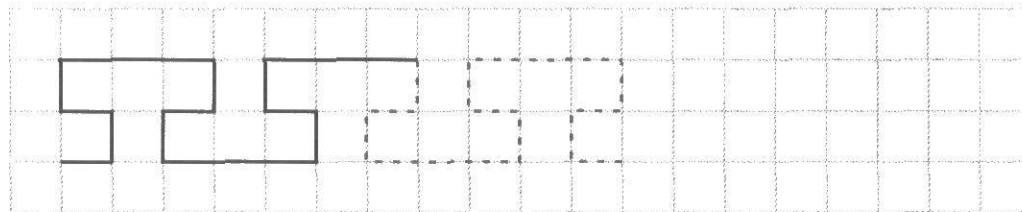
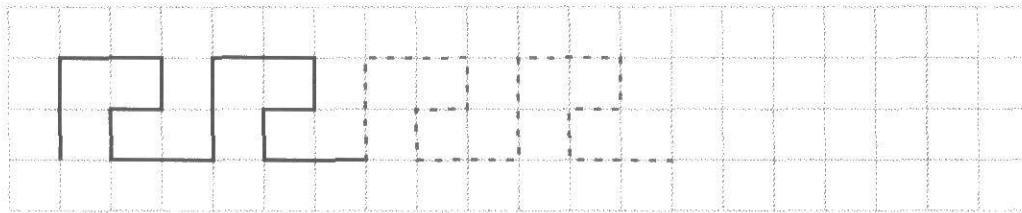
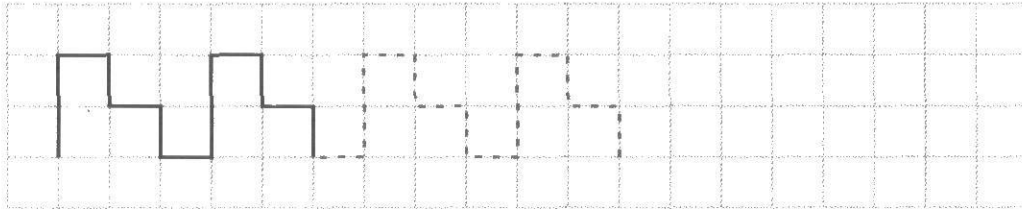
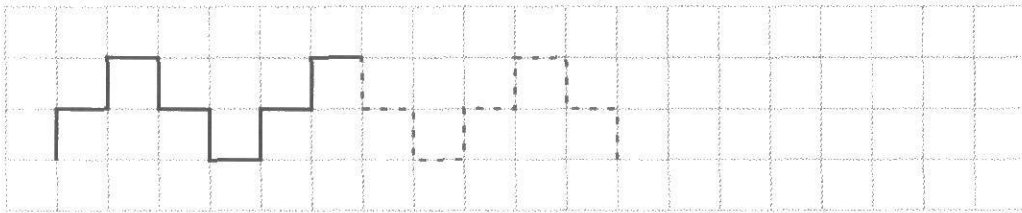



5. Нарисуй справа в пустых клеточках точки в таком же порядке.

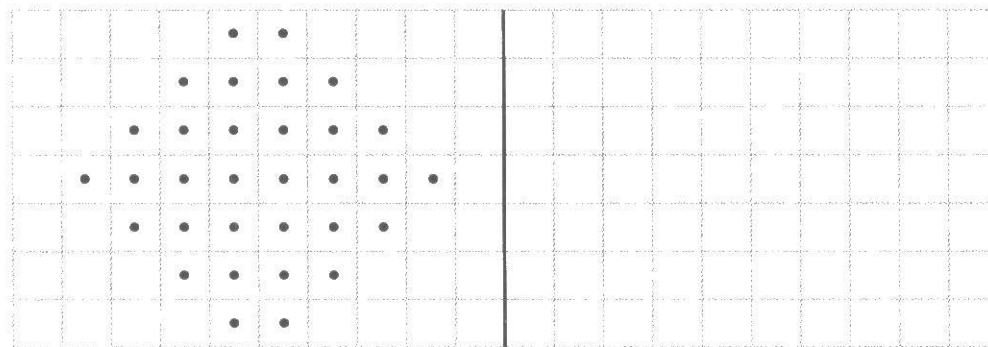
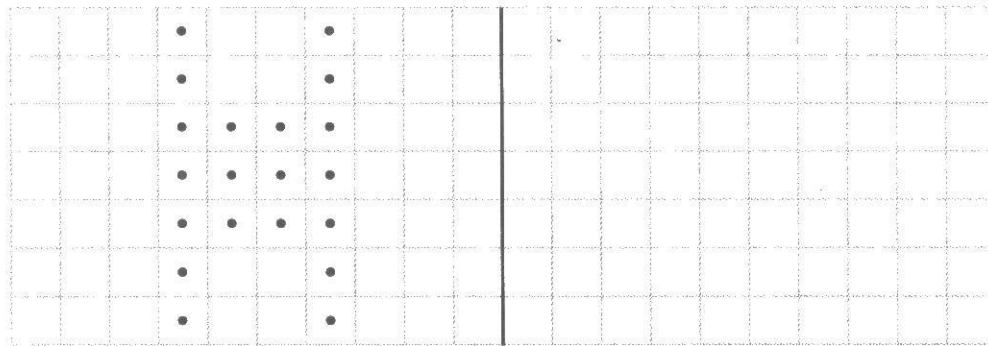
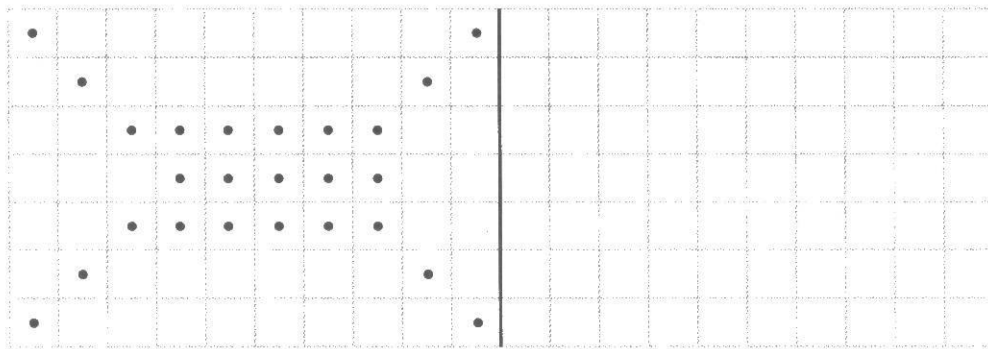

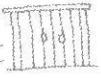

6. Дорисуй фигуры до конца строки.



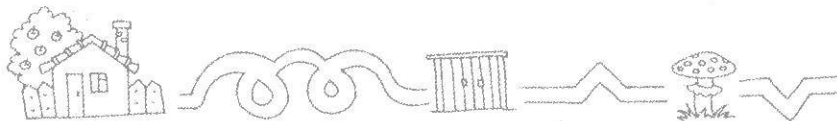

7. Выполни графический диктант. Нарисуй узор по клеточкам.
Рисовать начинай от точки.

Две клетки вверх, две клетки вправо, одна клетка вниз,
одна клетка влево, одна клетка вниз, две клетки вправо,
две клетки вверх, две клетки вправо, одна клетка вниз,
одна клетка влево, одна клетка вниз, две клетки вправо.

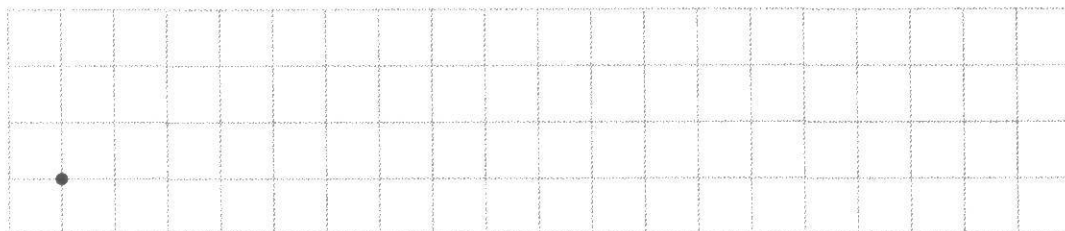

Одна клетка вправо, одна клетка вверх, одна клетка влево,
одна клетка вверх, две клетки вправо, одна клетка вниз,
одна клетка влево, одна клетка вниз, две клетки вправо,
одна клетка вверх, одна клетка влево, одна клетка вверх,
две клетки вправо, одна клетка вниз, одна клетка влево,
одна клетка вниз, две клетки вправо и т. д.

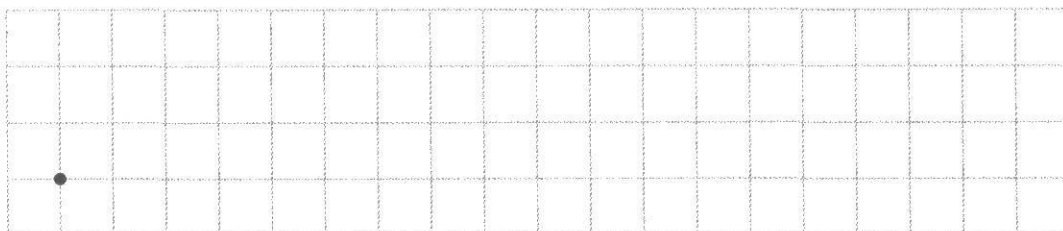

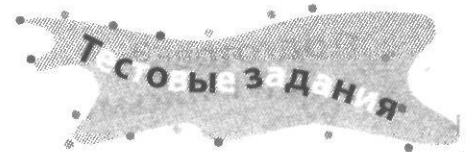
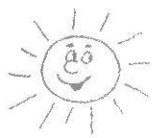

8. Выполни графический диктант. Нарисуй фигуру по клеточкам. Рисовать начинай от точки.

Три клетки вверх, одна клетка влево, четыре клетки вверх, одна клетка вправо, одна клетка вниз, две клетки вправо, одна клетка вверх, одна клетка вправо, две клетки вниз, пять клеток вправо, две клетки вверх, одна клетка влево, одна клетка вверх, две клетки влево, одна клетка вверх, три клетки вправо, одна клетка вниз, одна клетка вправо, восемь клеток вниз, одна клетка влево, две клетки вверх, одна клетка влево, две клетки вниз, одна клетка влево, две клетки вверх, три клетки влево, две клетки вниз, одна клетка влево, две клетки вверх, одна клетка влево, две клетки вниз, одна клетка влево.

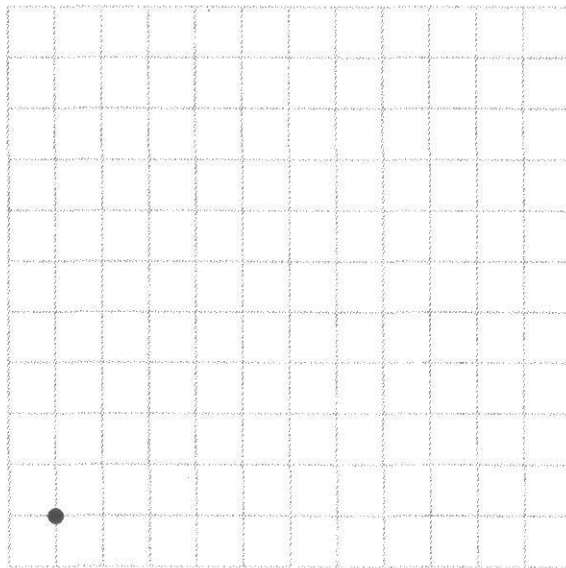

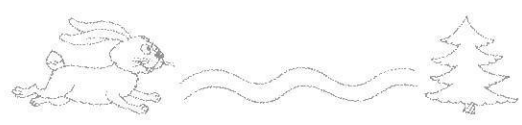

9. Нарисуй справа в пустых клеточках точно такие же фигуры.

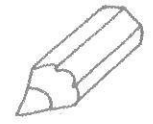
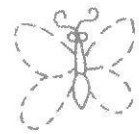
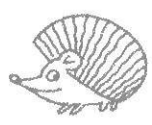
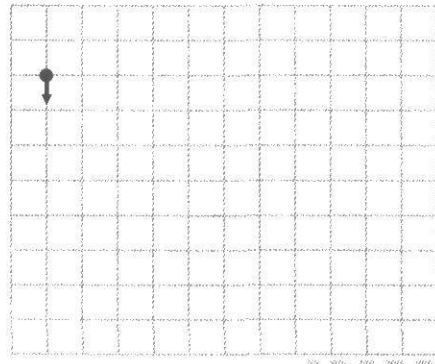
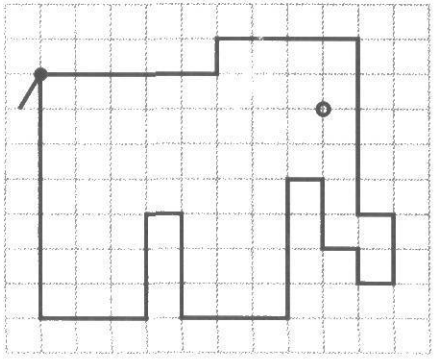
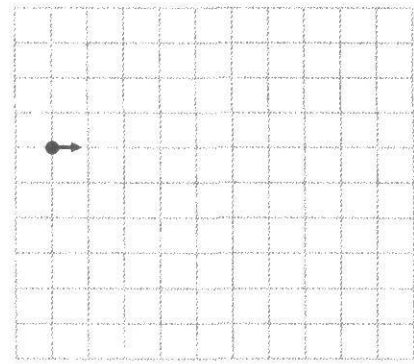
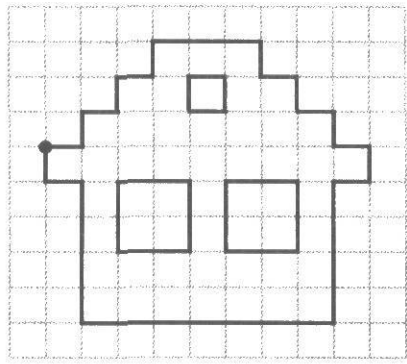
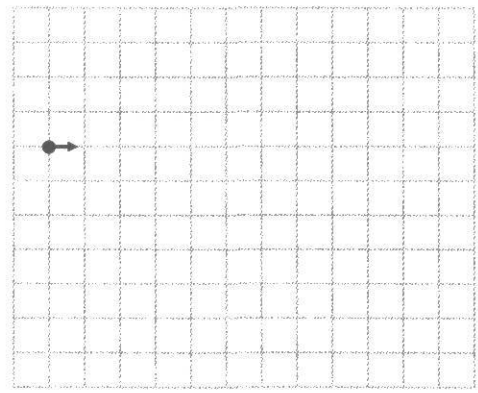
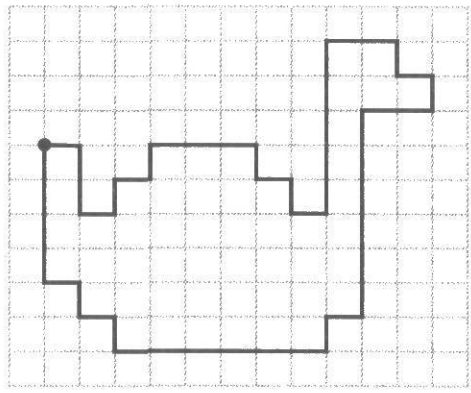

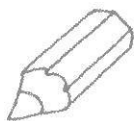

Ориентировка на листе бумаги в линейку

Ребенок дошкольного возраста должен уметь ориентироваться на листе бумаги в линейку.

Хорошо, если малыш умеет рисовать узоры и прописывать элементы букв по предложенному образцу, сначала обводя их по точкам, а затем самостоятельно.

Обратите внимание на то, чтобы ребенок не выходил за пределы строчек, старался писать красиво и аккуратно.

На начальном этапе предложите ребенку рисовать и писать на широких линейках, затем можно перейти к прописыванию на более узких.

Умение рисовать и писать на бумаге в линейку — один из показателей готовности ребенка к овладению навыком письма и развития мелкой моторики и координации движений руки.

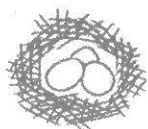

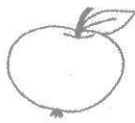

1. Обведи эти фигуры по точкам, не выходя за края линий.
Продолжи рисовать их самостоятельно до конца строки.

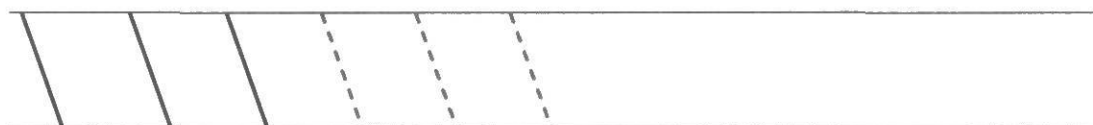
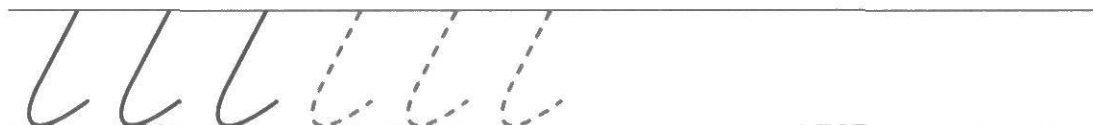
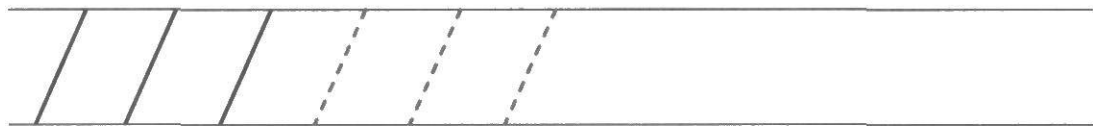
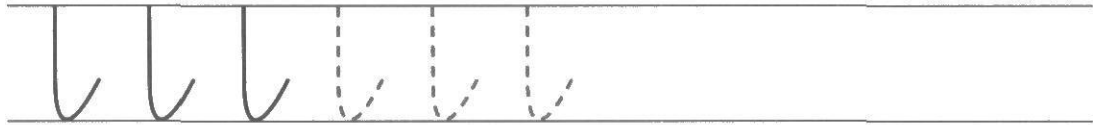
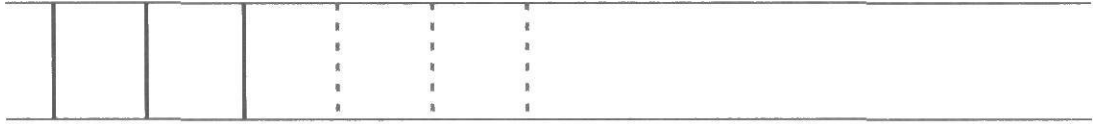

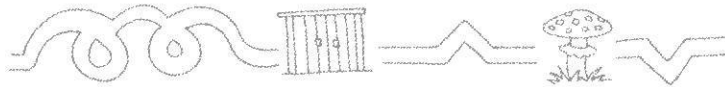

2. Обведи эти фигуры по точкам и нарисуй их самостоятельно до конца строки.

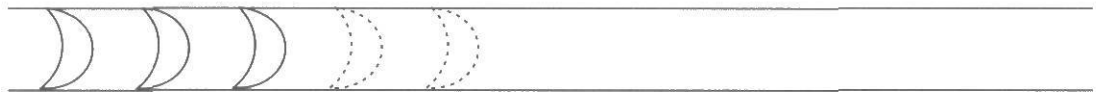

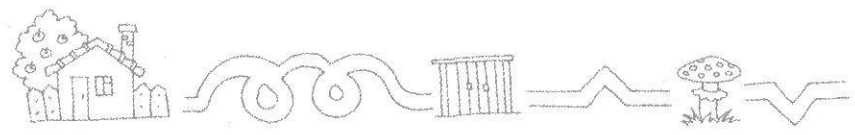

3. Продолжи рисовать непрерывные линии.

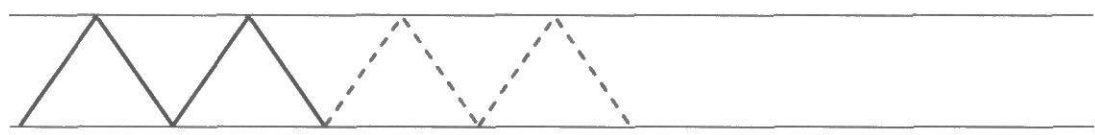
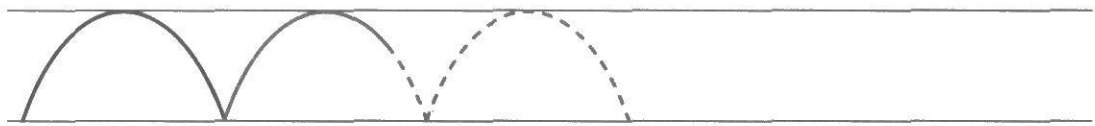
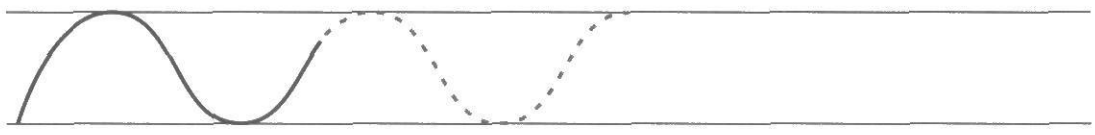

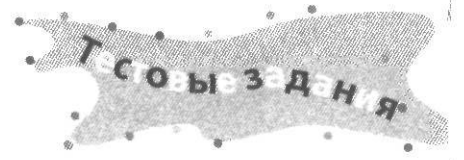
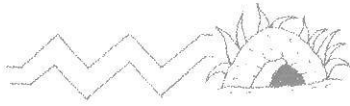
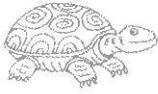

4. Продолжи рисовать элементы узоров.

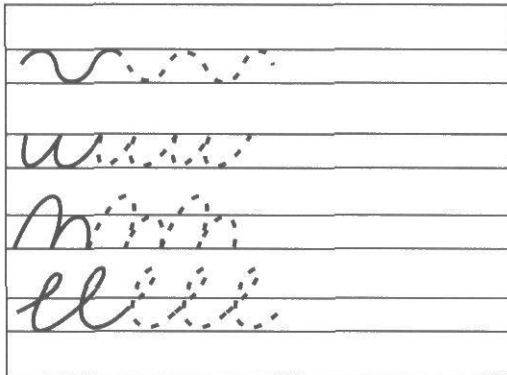
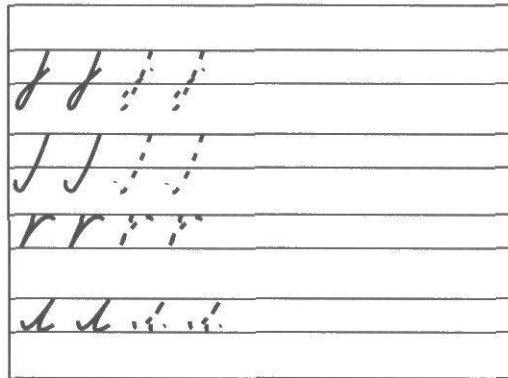
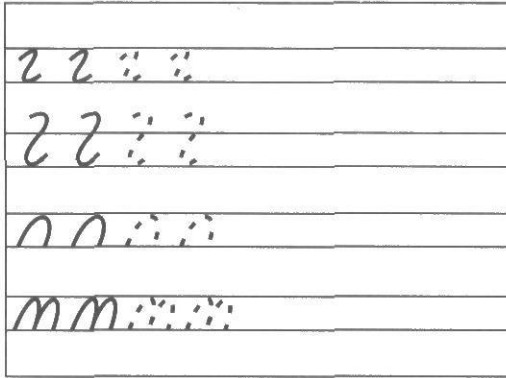



УПРАЖНЕНИЯ ДЛЯ ЗАКРЕПЛЕНИЯ

Проведение линий

Выполнение штриховки

Копирование рисунков

Ориентировка на листе бумаги
в клетку

Ориентировка на листе бумаги
в линейку

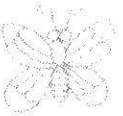
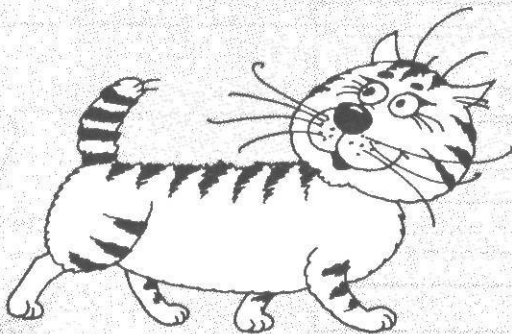



Проведение линий

Проведи линии по дорожкам, не отрывая карандаш от бумаги и не выходя за края дорожек.

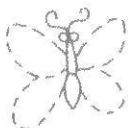
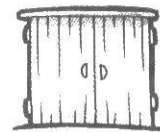
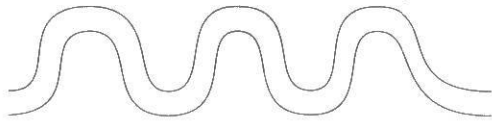
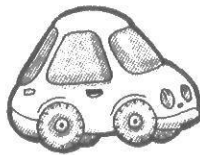
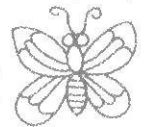
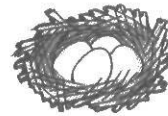
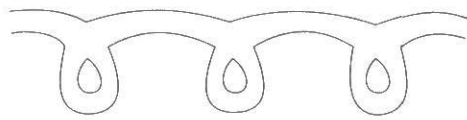
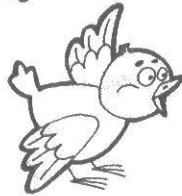
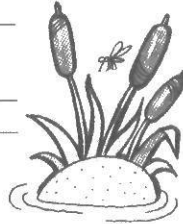
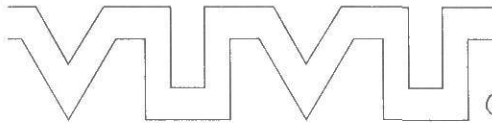
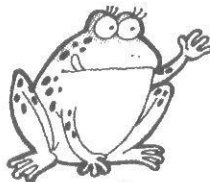
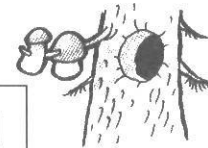
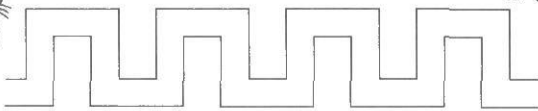
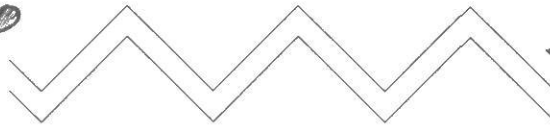
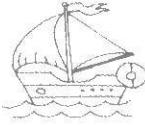



Проведи линию посередине дорожки, не отрывая
карандаш от бумаги и не выходя за края лабиринта.

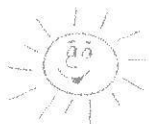
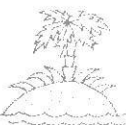
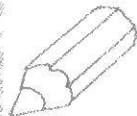
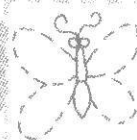
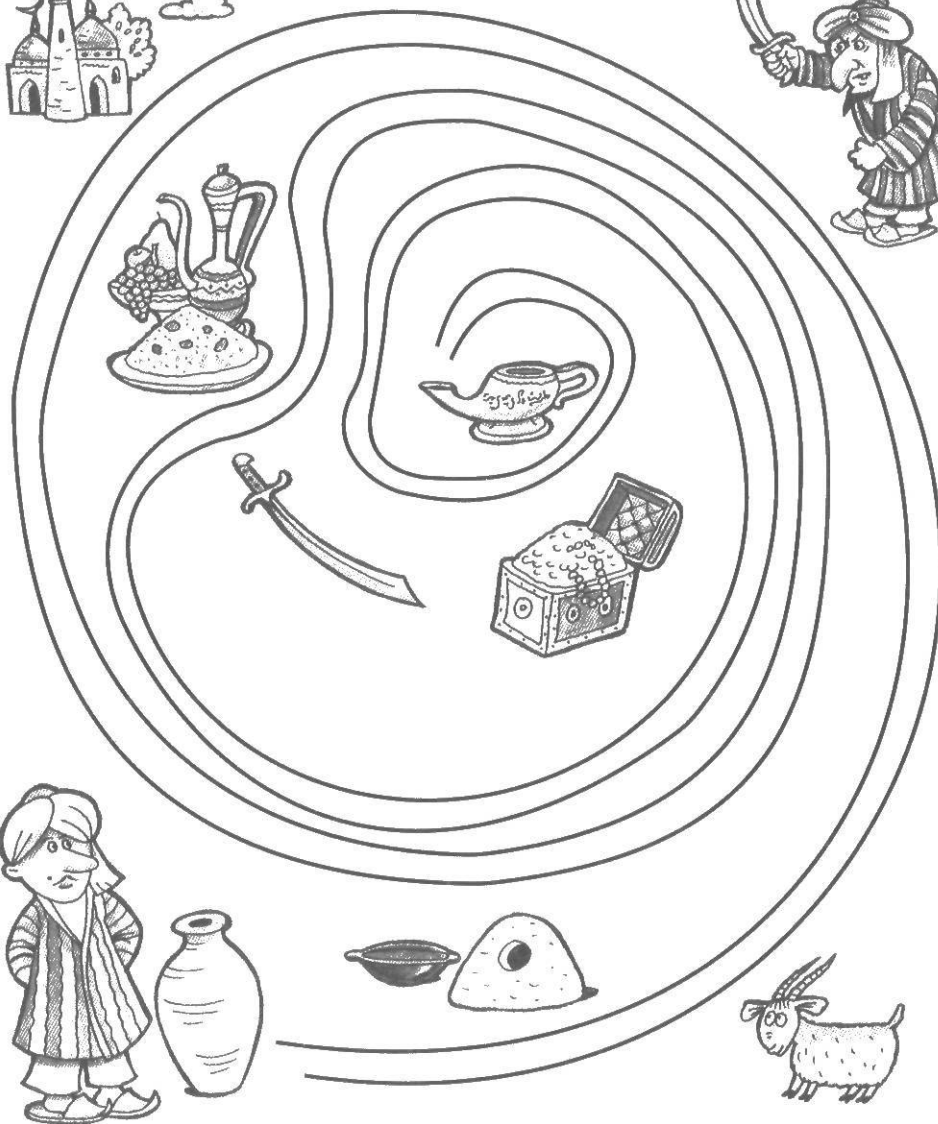
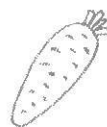

Обведи картинки точно по линиям, не отрывая
карандаш от бумаги.

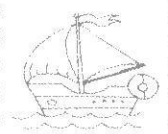
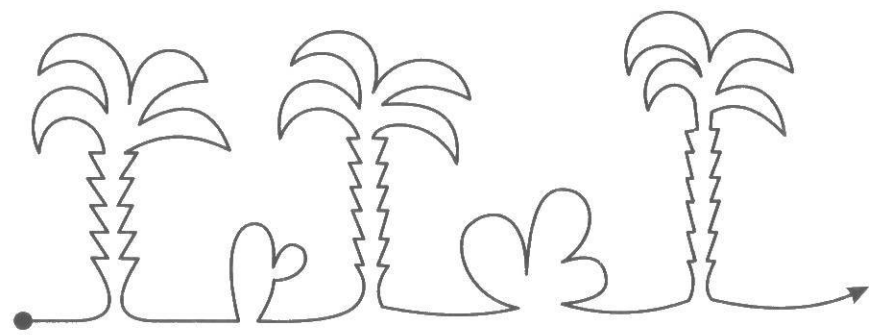
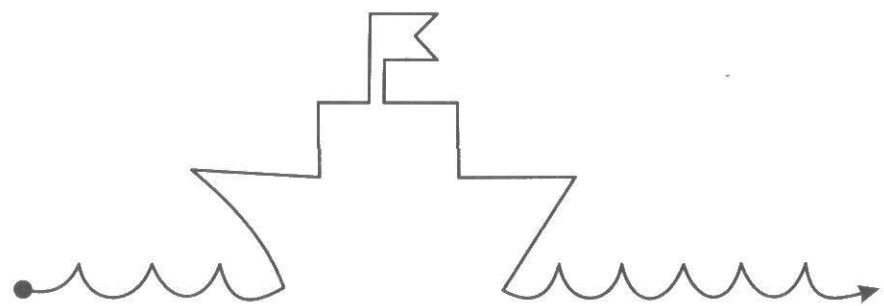
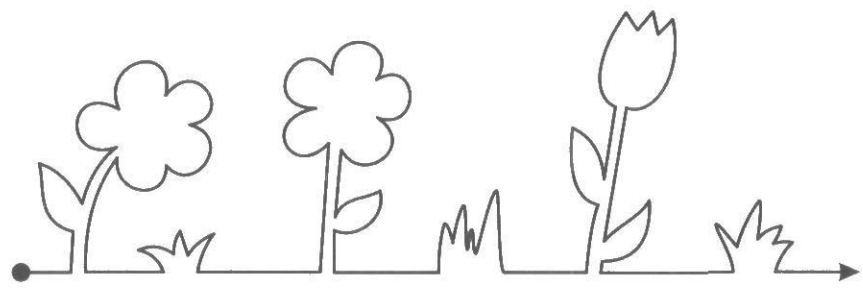

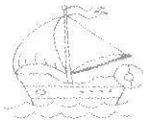

Обведи картинки точно по линиям, не отрывая карандаш от бумаги.

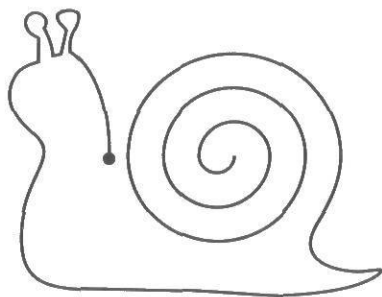
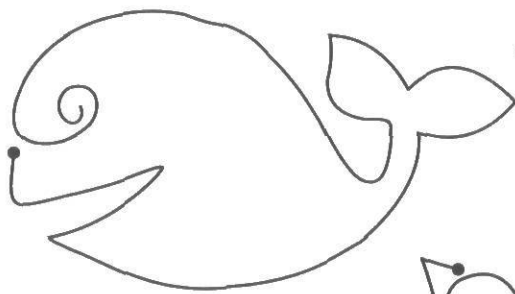
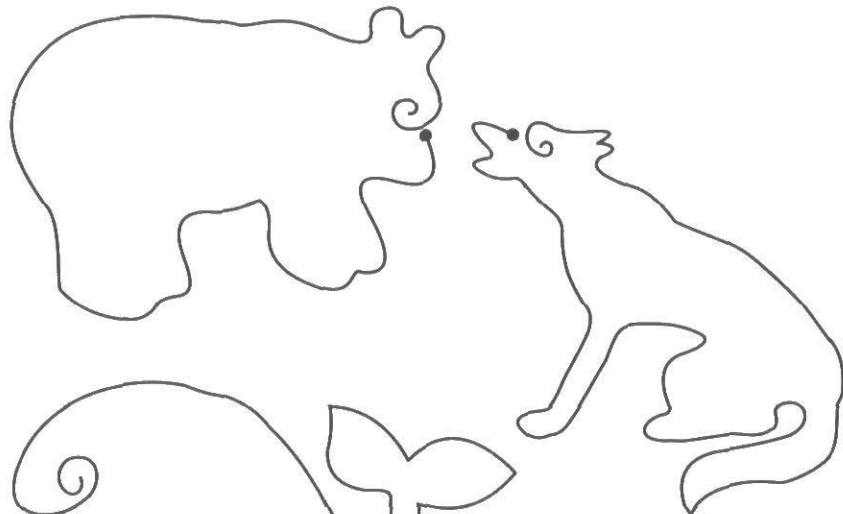



Упражнения
для закрепления

Нарисуй внутри больших фигур постепенно уменьшающиеся фигуры, а вокруг маленьких — постепенно увеличивающиеся.

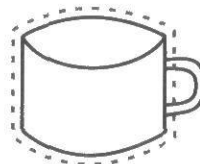
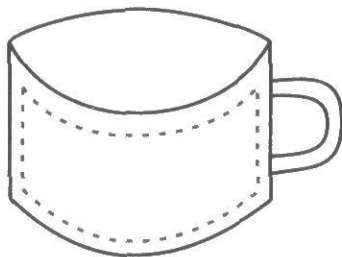
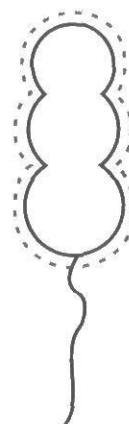
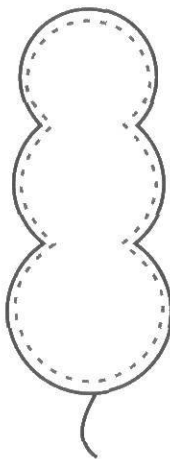
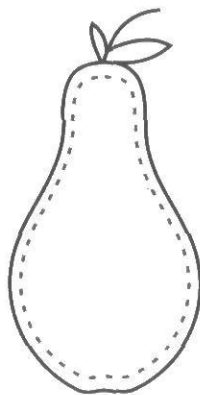
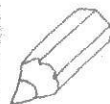



Обведи картинки по пунктирным линиям.

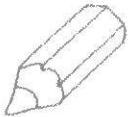
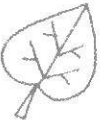
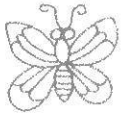
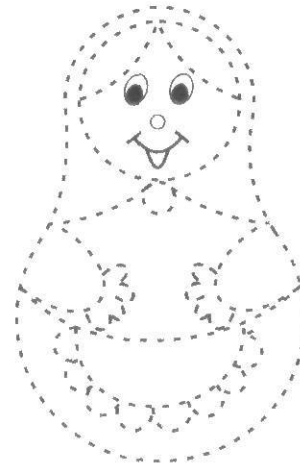
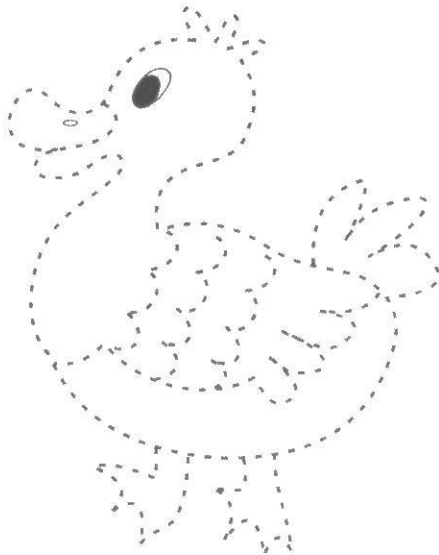
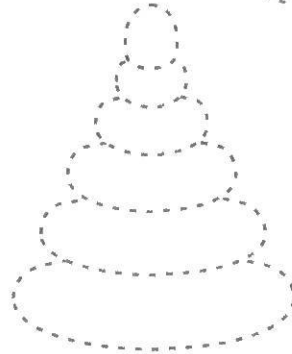
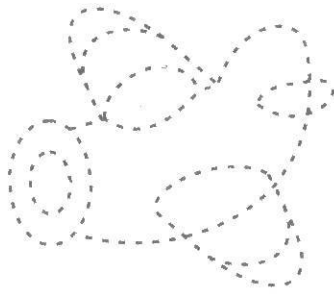
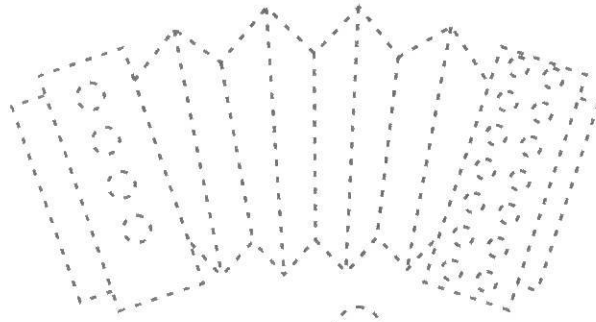
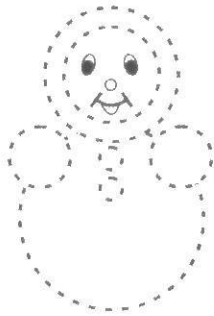

Выполнение штриховки

Выполни штриховку прямыми параллельными линиями, не выходя за контур рисунка.

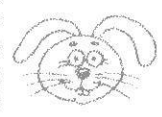
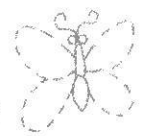
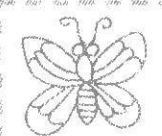
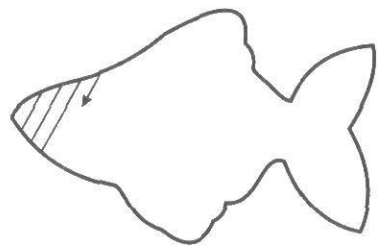
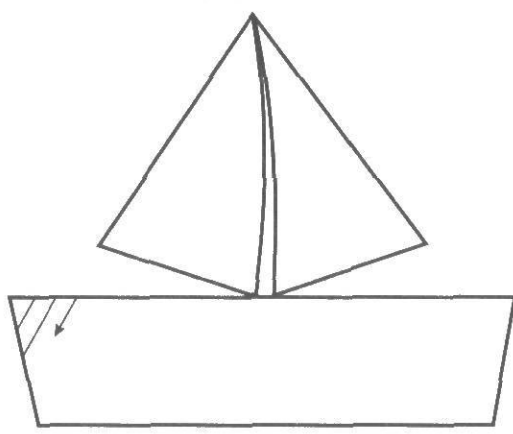
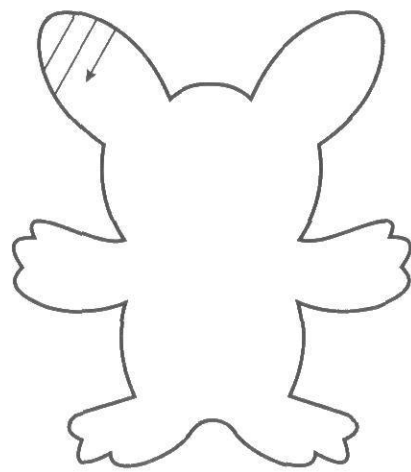
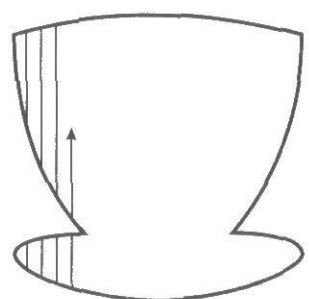
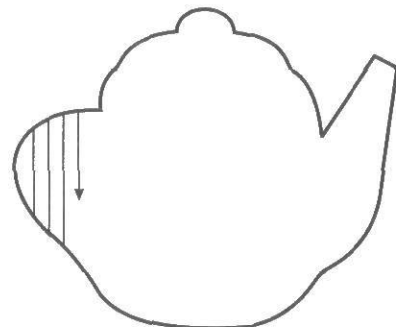



Выполни штриховку этих предметов прямыми линиями, оставляя окошечки незаштрихованными.

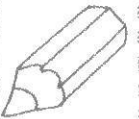
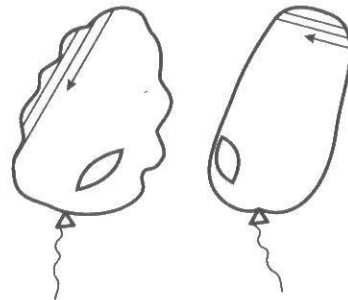
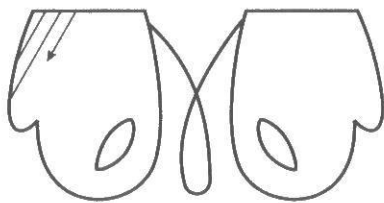
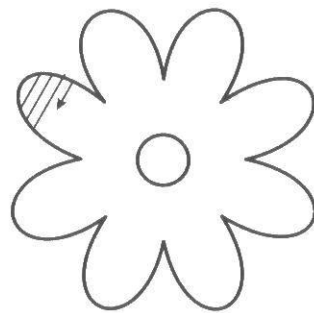
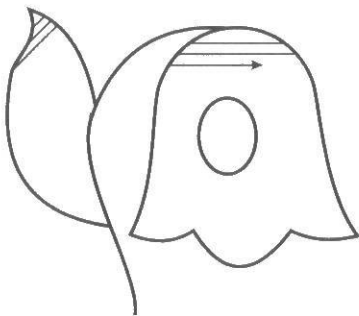
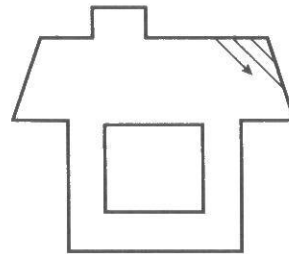
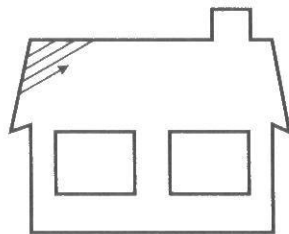
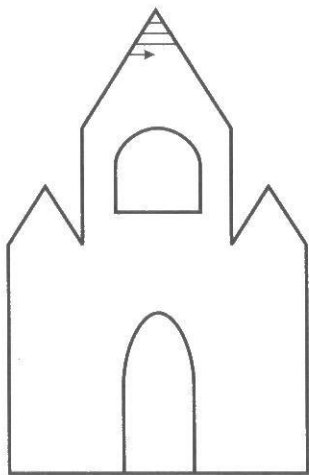



Упражнения
для закрепления

Попробуй выполнить сложную штриховку.

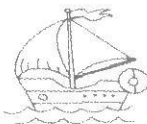
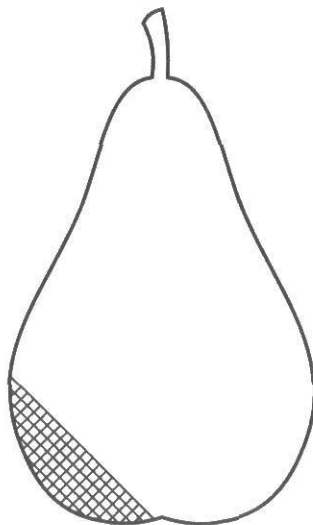
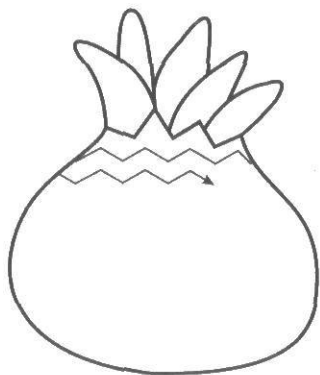
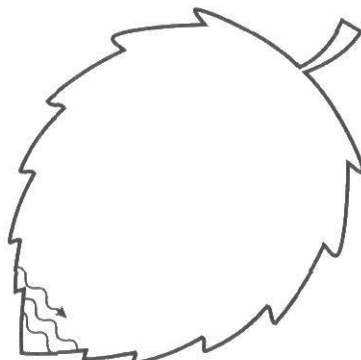
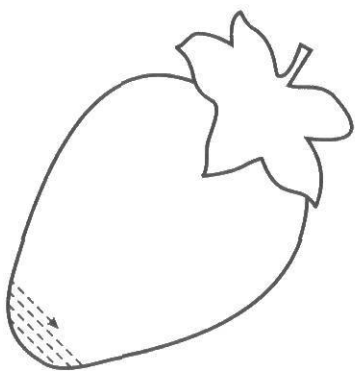
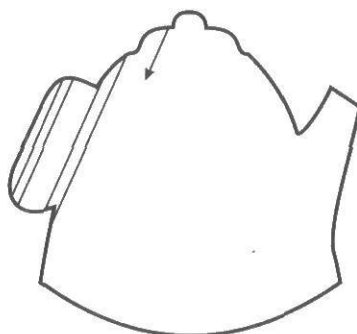
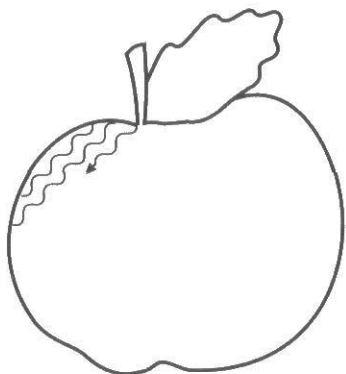



Попро́буй выпол́нить штриховку в этих фигурах
в разных направлениях.

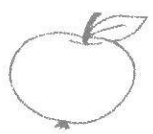
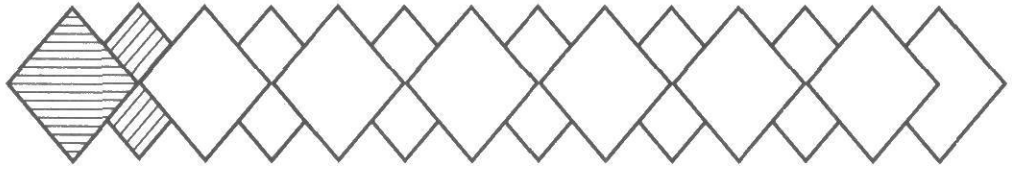
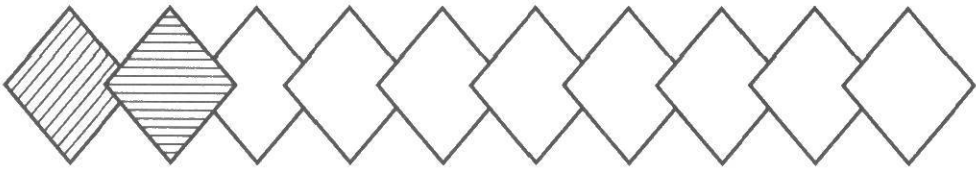
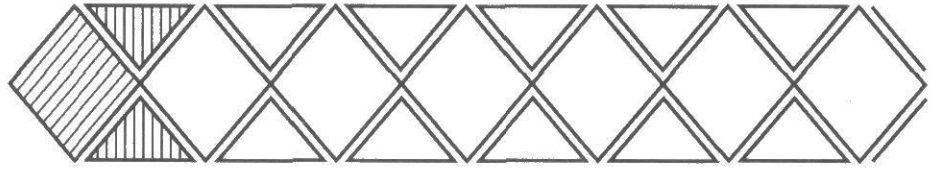
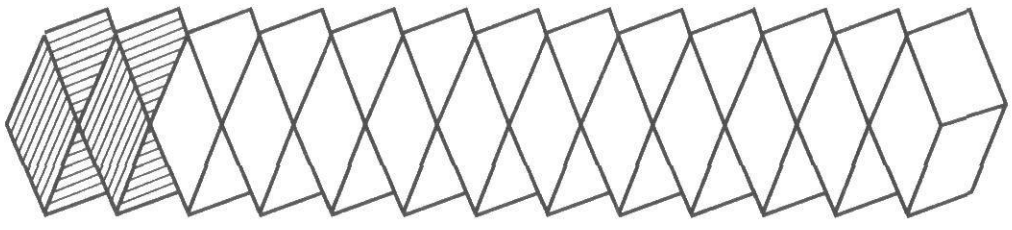
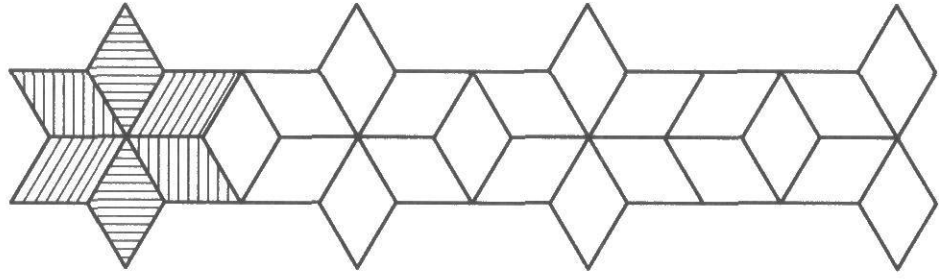



Копирование рисунков

Нарисуй справа в пустых клеточках точно такие же фигуры.

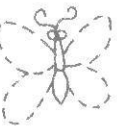
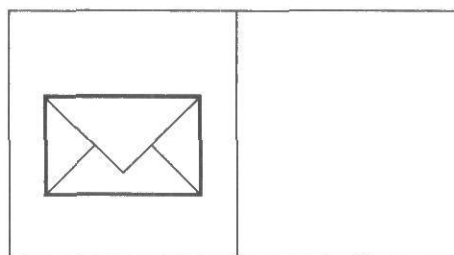
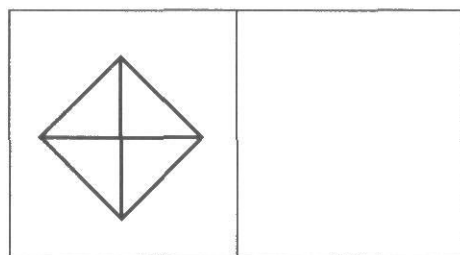
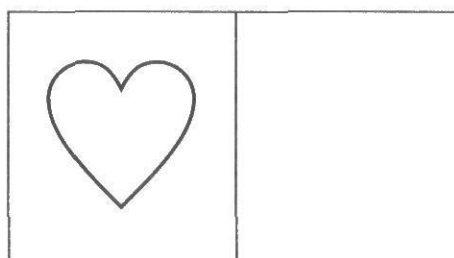
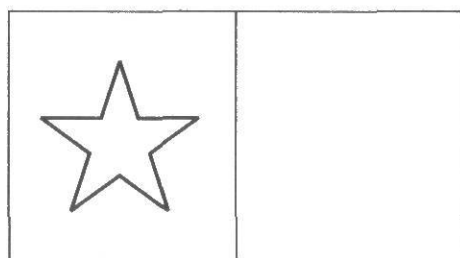
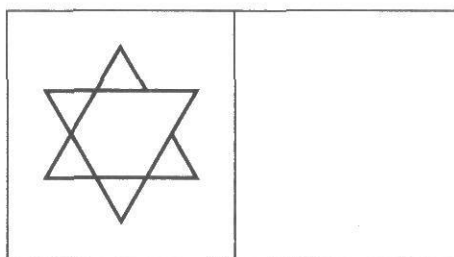
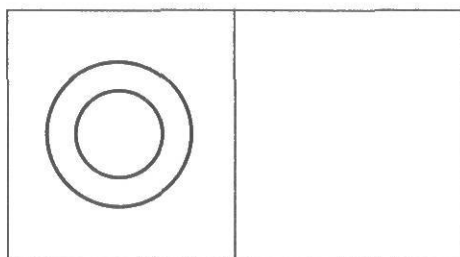
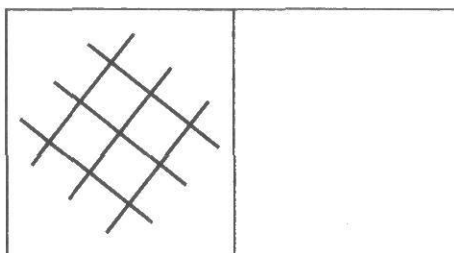
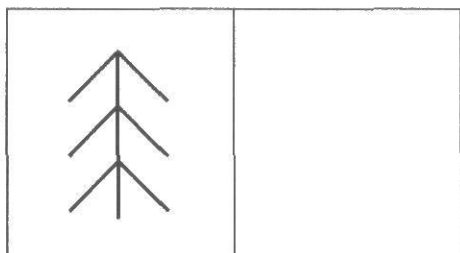
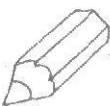

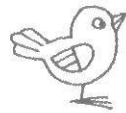

Дорисуй второй и третий предметы в каждом ряду
точно так же, как первый.

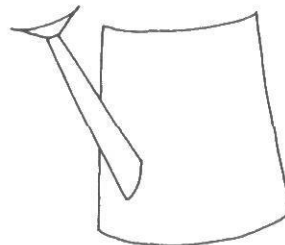
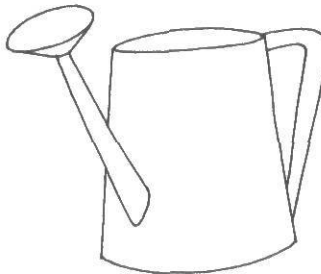
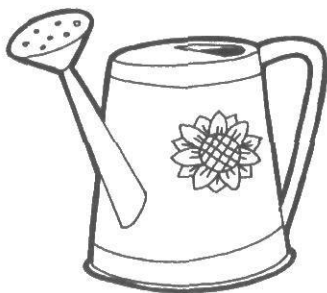
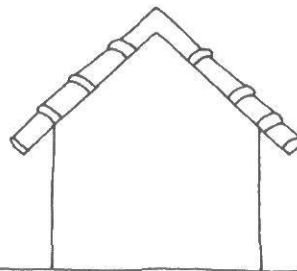
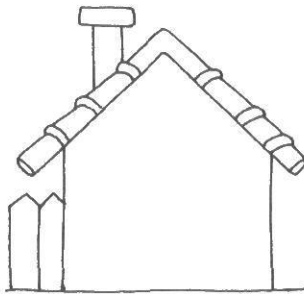
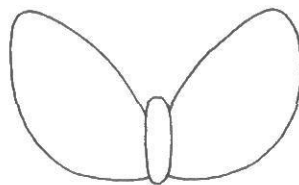
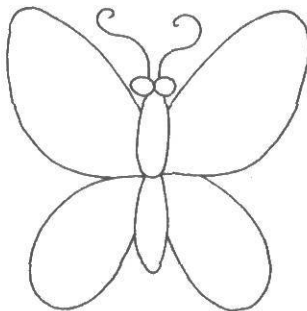
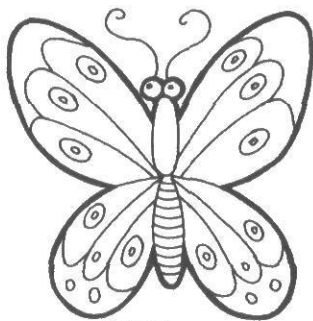

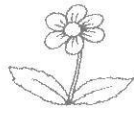

Упражнения
для закрепления

Дорисуй второй и третий предметы в каждом ряду
точно так же, как первый.

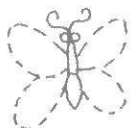
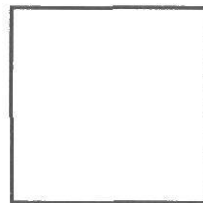
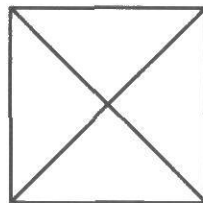
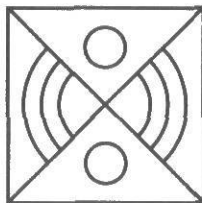
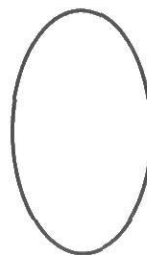
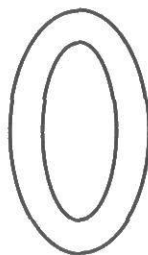
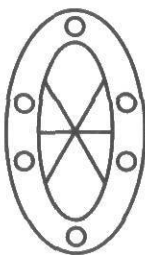
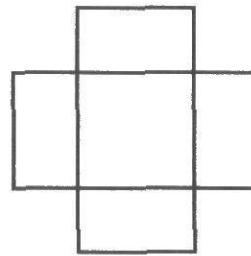
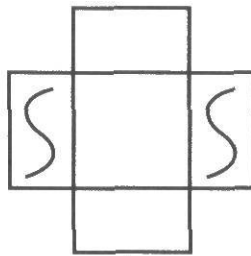
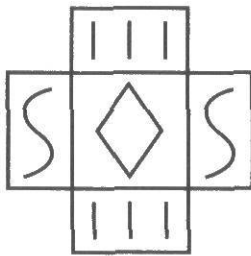
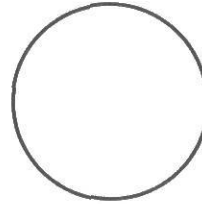
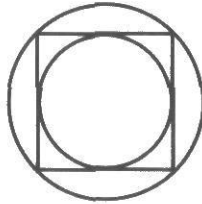
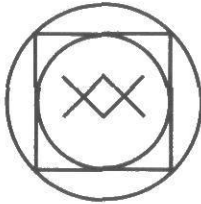



Нарисуй справа по точкам точно такі же фігури.

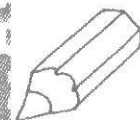
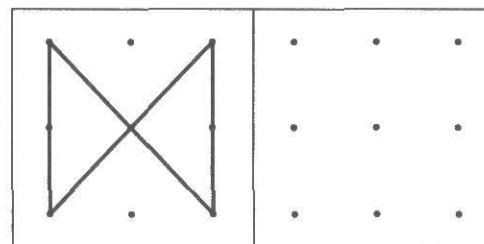
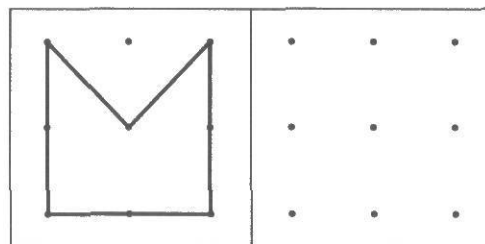
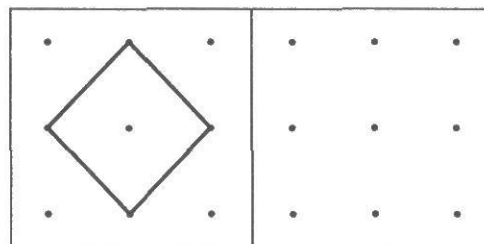
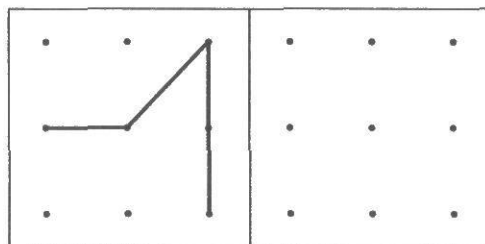
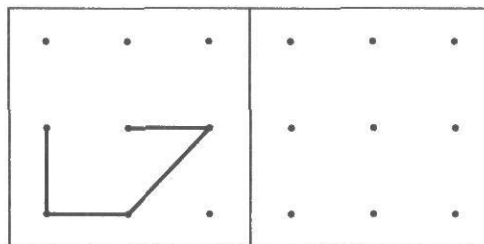
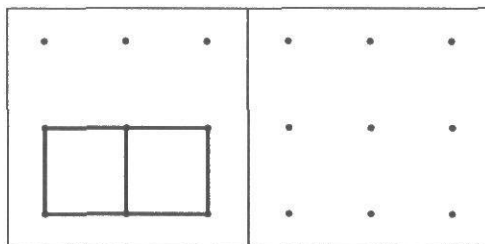
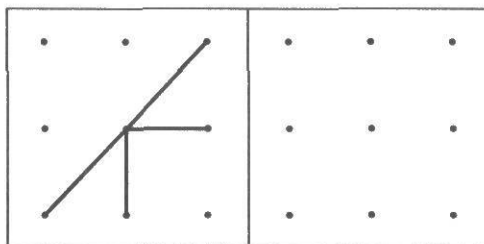
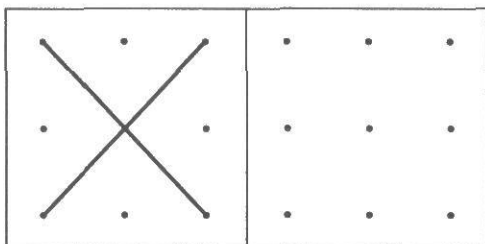



Дорисуй вторые половинки этих предметов.

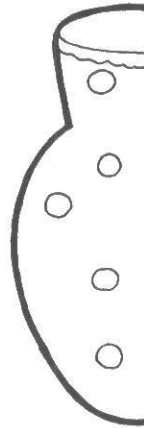
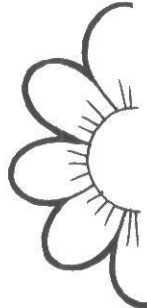
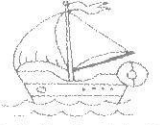
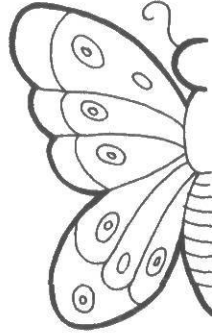
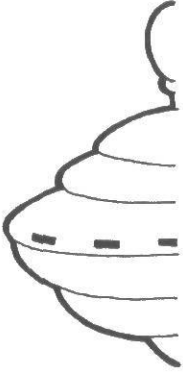



Дорисуй рядом таку жє фігуру.

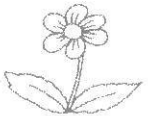
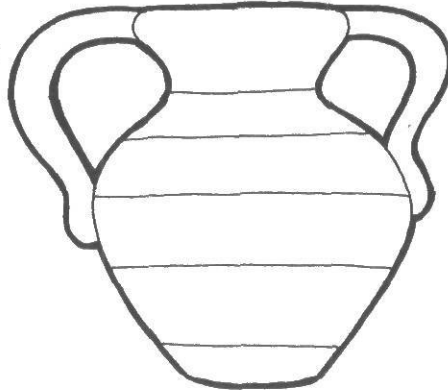
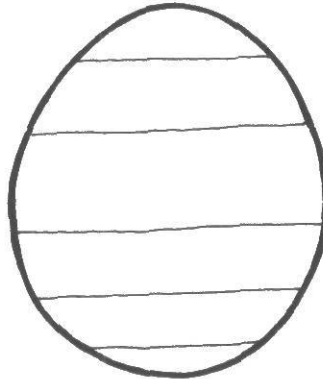
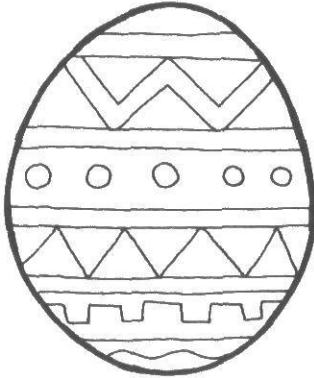
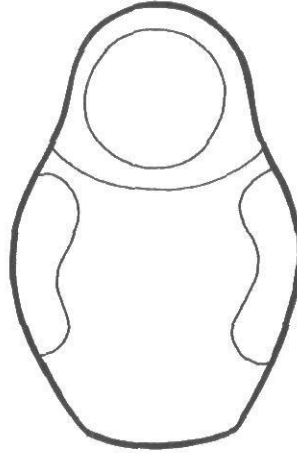
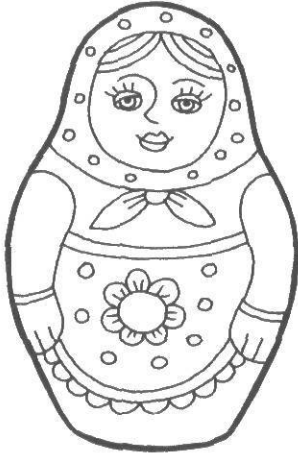



Дорисуй недостающие детали на нижней картинке.

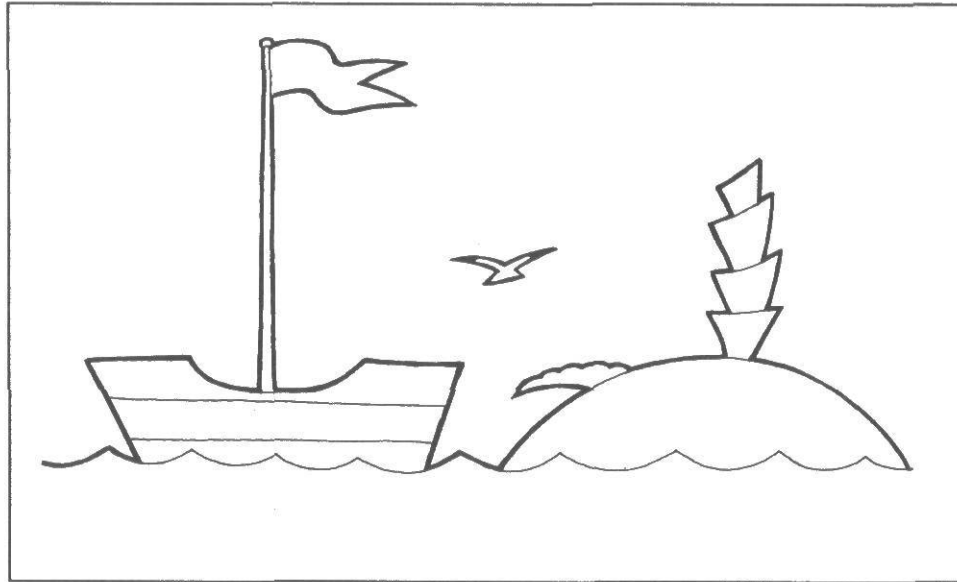
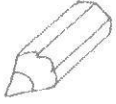
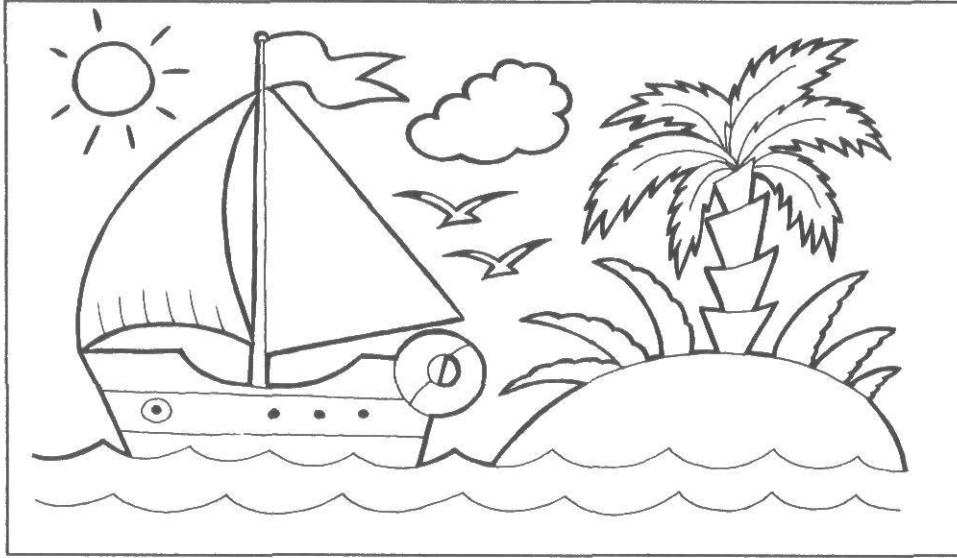

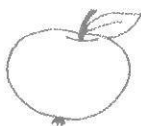

Нарисуй узоры на рукавичках, шарфике и шапочке.

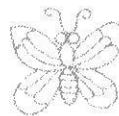



Ориентировка на листе бумаги в клетку

Обведи фигуры по точкам и нарисуй их самостоя-
тельно до конца строки.

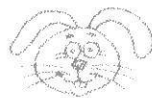
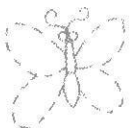
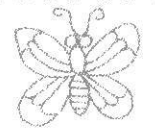
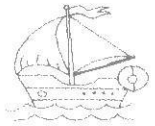



Обведи фигуры по точкам и нарисуй их самостоятельно до конца строки.

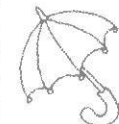
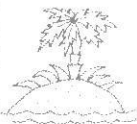
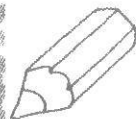
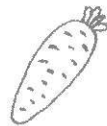
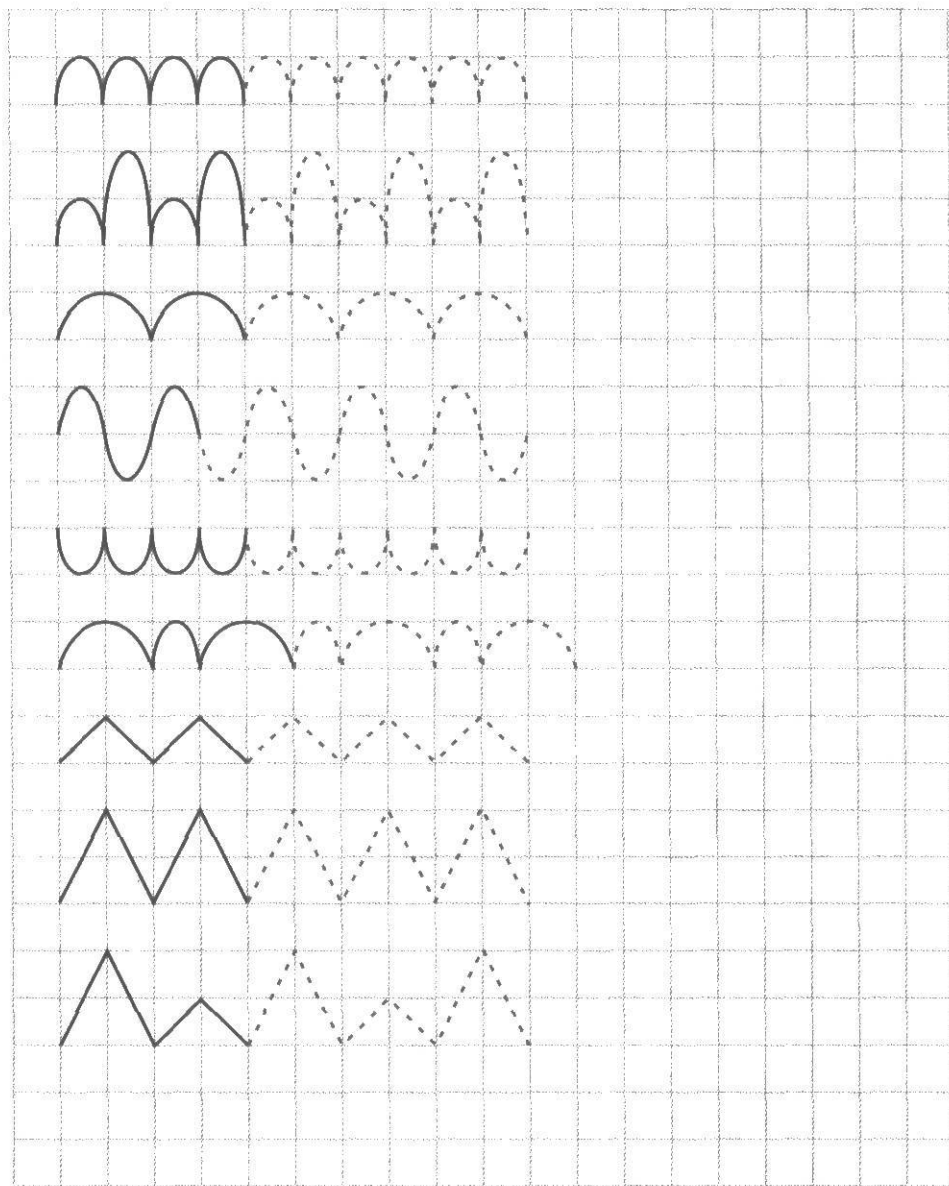



Упражнения
для закрепления

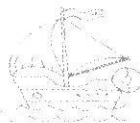
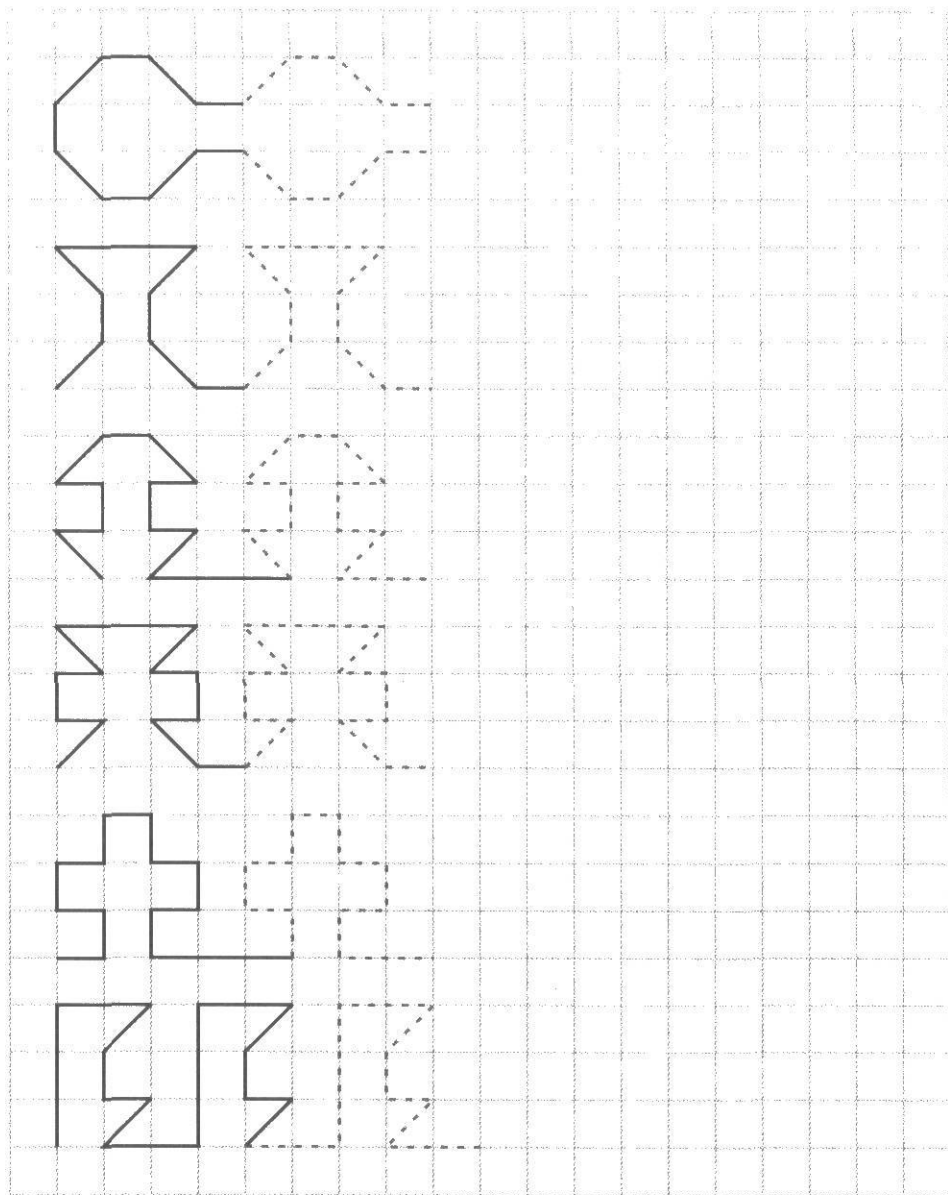

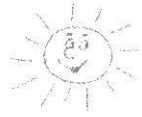
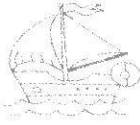

Обведи фигуры по точкам и нарисуй их самостоятельно до конца строки.

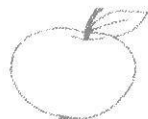
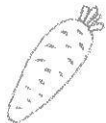
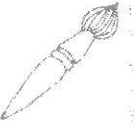
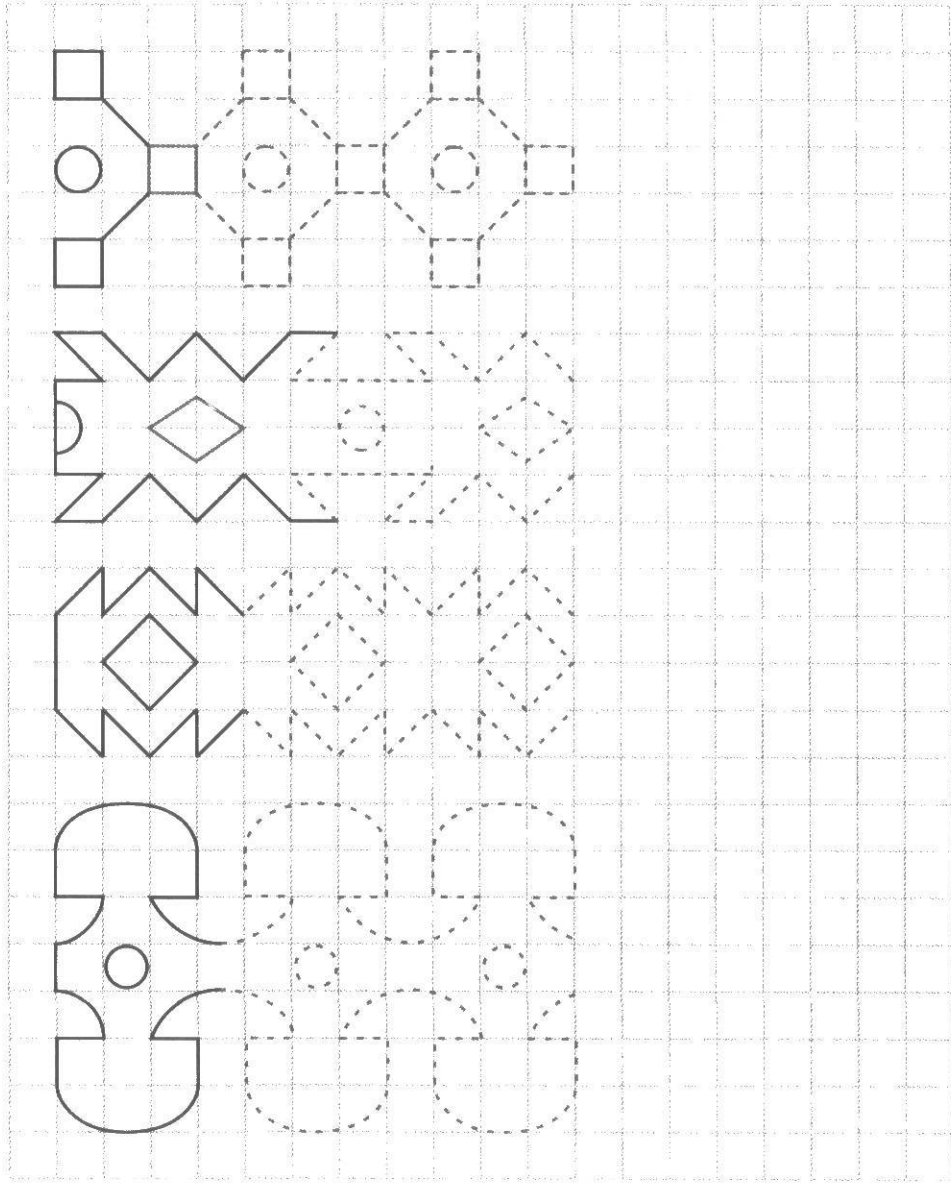



Нарисуй рядом в пустых клеточках точно такие же
узоры.

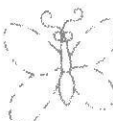
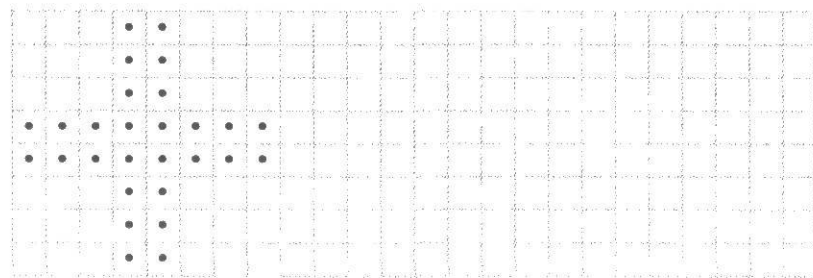
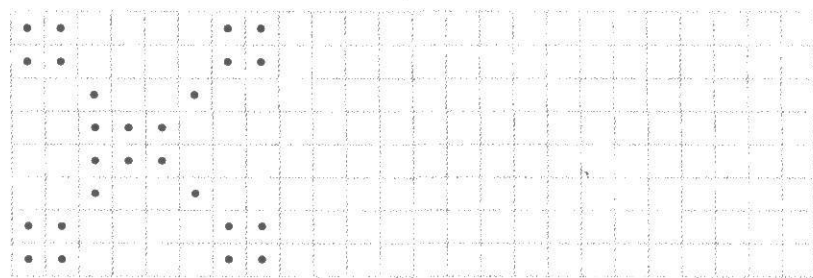
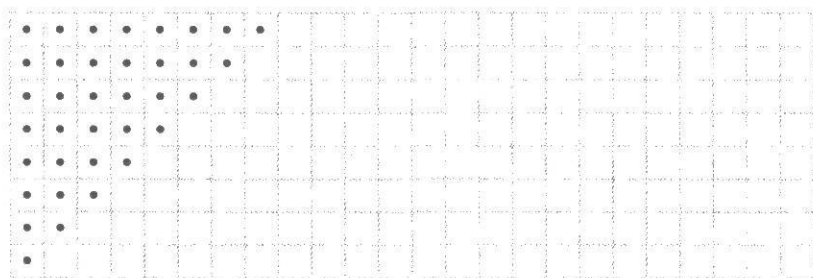
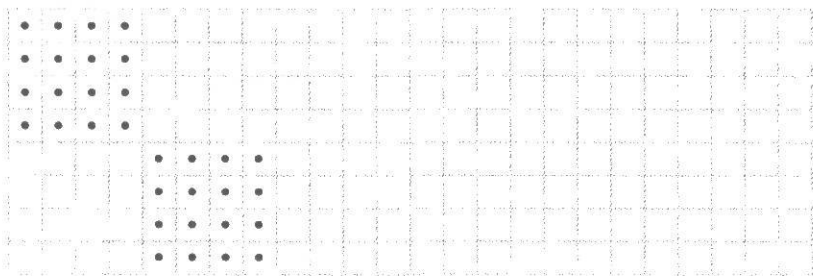



Нарисуй узор по клеточкам. Рисовать начинай от точки.

Одна клетка вверх, одна клетка вправо, одна клетка вверх, одна клетка вправо, две клетки вниз, одна клетка вправо, одна клетка вверх, одна клетка вправо, две клетки вниз, одна клетка вправо и т. д.

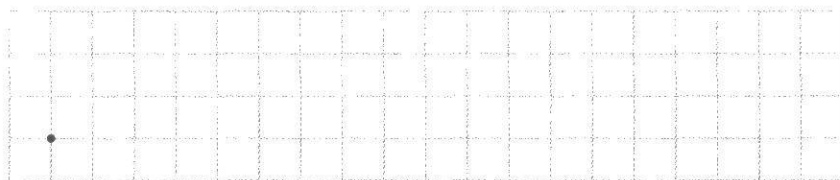

Одна клетка вверх, одна клетка влево, одна клетка вверх, одна клетка вправо, одна клетка вверх, одна клетка вправо, одна клетка вниз, одна клетка вправо, одна клетка вниз, одна клетка влево, одна клетка вниз, три клетки вправо и т. д.

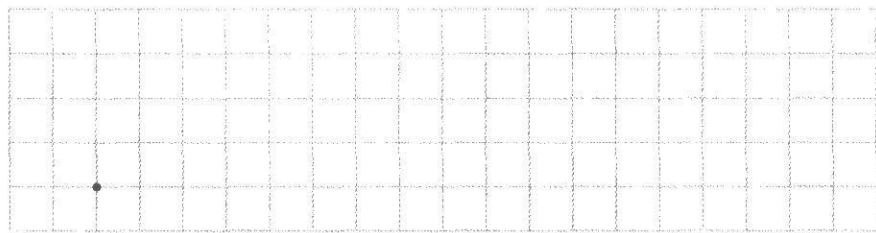



Упражнения
для закрепления

Выполни графический диктант. Рисовать начинай от точки.

Одна клетка вверх, одна клетка вправо, одна клетка вверх, одна клетка вправо, две клетки вверх, две клетки влево, одна клетка вверх, три клетки вправо, одна клетка вверх, одна клетка влево, одна клетка вверх, одна клетка вправо, одна клетка вверх, три клетки вправо, одна клетка вниз, одна клетка вправо, одна клетка вниз, одна клетка влево, одна клетка вниз, одна клетка влево, одна клетка вниз, три клетки вправо, одна клетка вниз, две клетки влево, две клетки вниз, одна клетка вправо, одна клетка вниз, три клетки влево, две клетки вверх, одна клетка влево, две клетки вниз, три клетки влево.

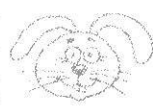
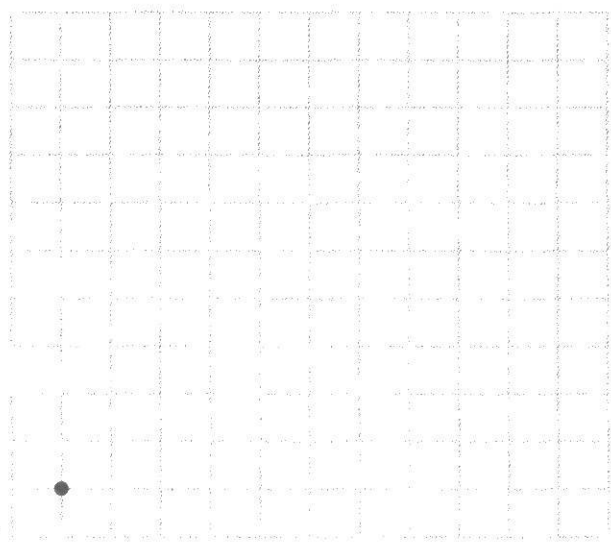
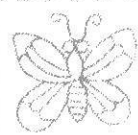
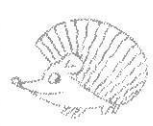



Нарисуй справа в пустых клеточках точно такие же предметы.

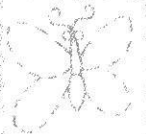
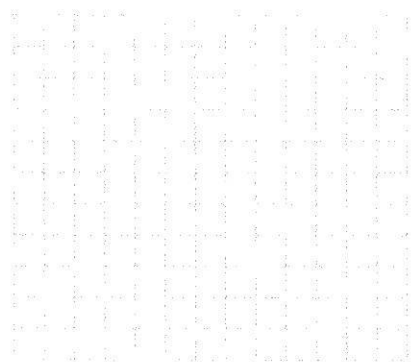
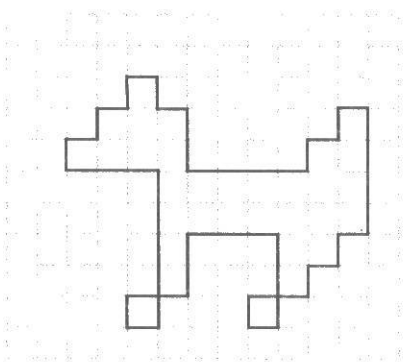
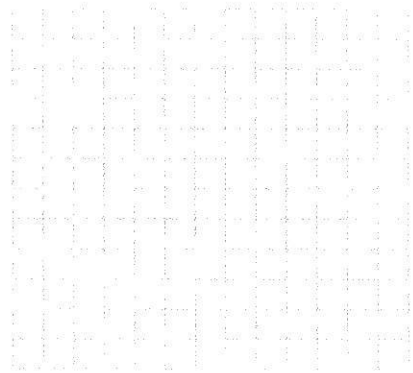
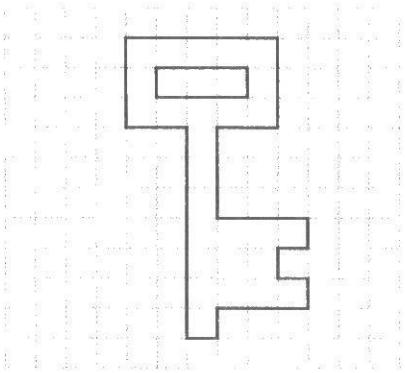
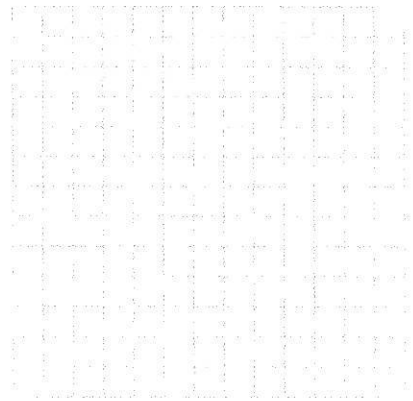
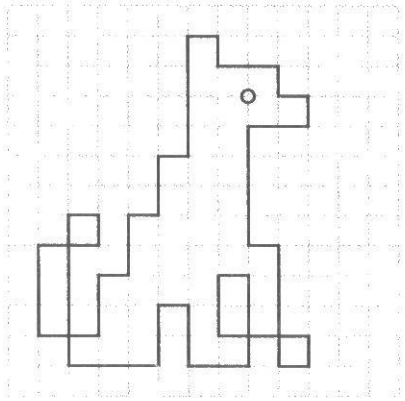



Ориентировка на листе бумаги в линейку

Обведи фигуры по точкам и продолжи рисовать их
самостоятельно до конца строки.

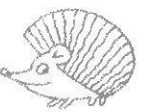
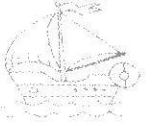
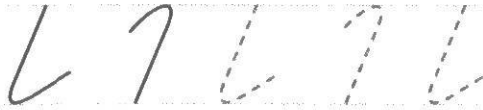

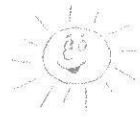

Продолжи рисовать узоры непрерывными линиями.

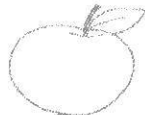
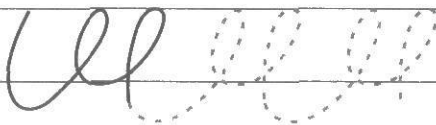
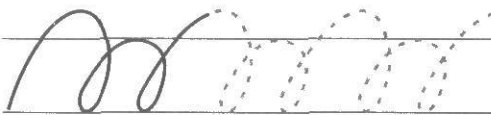



Продолжи рисовать элементы узоров.

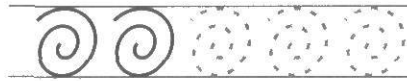
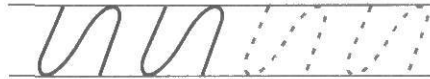
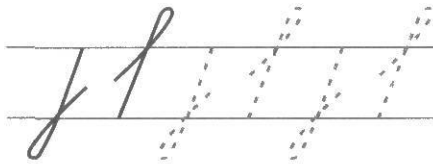



Нарисуй от точки фигуры по образцу.

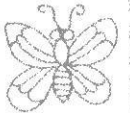
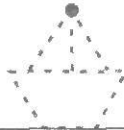
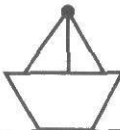
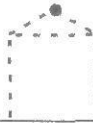
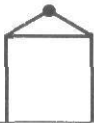



Продолжи рисовать узоры непрерывными линиями.

